

tsloutdoor.com

Go your own way



GSS

SNOWSHOES / RAQUETTES À NEIGE / SCHNEESCHUHE / RACCHETTE / RAQUETAS

CONTENTS / SOMMAIRE



WARNING / ATTENTION

p 03-05



VIDEO
HOW TO
PRE SET
BINDINGS



2.08 HIKE/2.28 HIKE	p 08	p 12	-	p 20-21
ACCESS	p 10	p 11-12	p 13	p 22-23
ADJUST	p 10	p 11-12	p 13-16-17	p 22-23
APPROACH	p 08	p 12	-	p 20-21
CAMO	p 09	p 11-12	p 13	p 20-21
ELEVATION	p 09	p 12	p 13	p 20-21
ELITE	p 10	p 11-12	p 13-15	p 22-23
ESCAPE	p 09	p 11-12	p 13	p 20-21
EVO	p 07	p 12	-	p 20-21
EXCURSION	p 10	p 11-12	p 13	p 22-23
EXPLORE	p 09	p 11-12	p 13-15	p 20-21
FIRST	p 08	-	-	p 20-21
FREEZE	p 06	-	-	-
INITIAL	p 09	p 12	p 13-16-17	p 20-21
LOC	p 09	p 12	p 13	p 20-21
ORIGINAL	p 10	p 12	p 13-16-17	p 22-23
PIONEER	p 09	p 11-12	p 13	p 20-21
RANDO	p 07	-	-	p 20-21
RENTAL	p 07	p 11-12	-	p 20-21
RIDE	p 10	p 11-12	p 13-14	p 22-23
START	p 08	p 12	-	p 20-21
STEP-IN	-	-	p 18	-
STEP-IN ALPINE	p 19	-	p 18	p 19
TRACK	p 08	p 12	-	p 20-21
UP & DOWN GRIP	p 09	p 11-12	p 15	p 24
UP & DOWN FIT GRIP	p 09	p 11-12	p 16-17	p 24
WALK	p 08	p 12	-	p 20-21



ACCESSORIES / ACCESSOIRES
CODE OF CONDUCT / CODE DE CONDUITE
WARRANTY / GARANTIE

p 25
p 26-37
p 38-44

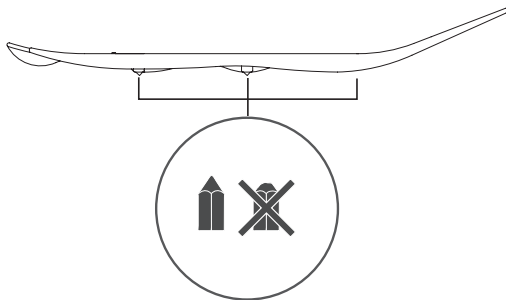

- EN** : Before hiking check the status of your crampons / spikes. They are replaceable
FR : Avant votre sortie, vérifiez l'état de vos crampons / pointes. Ils sont interchangeables
BG : Преди екскурзия, проверете състоянието на шиповете си. Те са сменяеми
CZ : Před každou vycházkou zkontrolujte stav hrotů – jsou vyměnitelné
DE : Vor der Tour den Zustand der Spitzen prüfen! Die Spitzen sind austauschbar
ES : Antes de vuestra salida, verificar el estado de los crampones. Se pueden reemplazar
FI : Tarkista ennen vaellusta jääpiikkien kunto. Ne ovat vaihdettavissa
GR : Πριν από την πεζοπορία, ελέγξτε την κατάσταση των καρφιών.
Μπορεί να χρειάζονται αντικατάσταση
HR : Prije upotrebe provjerite istrošenost šiljaka. Oni su zamjenjivi.
HU : Mielőtt kimegy a terepre, ellenőrizze a kapcsok állapotát. Ezek cserélhetőek
IT : Prima di uscire verificate lo stato dei vostri ramponi. Sono intercambiabili
JP : ハイキング前にスパイクをチェックします。交換可能です。
NL : Controleer voor de tocht de staat van uw noppen. Ze kunnen vervangen worden
PL : Przed wyjściem, należy sprawdzić stan kołców. Są one wymienne
PT : Antes da sua saída, verifique o estado dos pitons. São permutáveis
RO : Înainte de a porni, verificați starea cramponelor. Acestea sunt interschimbabile
RS : Pre odlaska na pešačenje proveriti stanje krampona / šiljaka. Mogu se zameniti.
RU : Перед выходом проверьте состояние шипов. Они сменные
SE : Kontrollera att dubbarna är i gott skick innan ni ger er ut. Dubbarn är utbytbara
SI : Pred pohodom preverite stanje derez. Lahko jih zamenjate.
SK : Pred použitím vonku skontrolujte stav klinčov. Dajú sa vymieňať.
TR : Çıkmadan önce kramponlarınızın durumunu kontrol edin. Sonradan değiştiremezsiniz

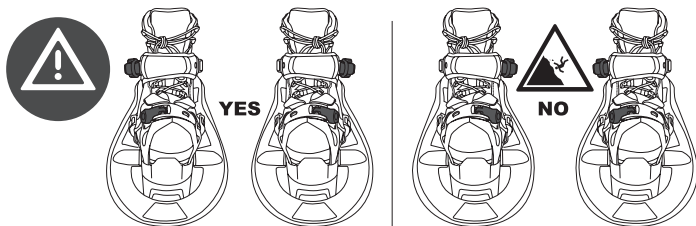

CLASSIC

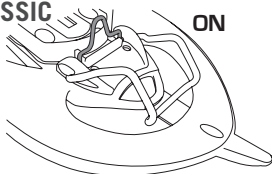

ON

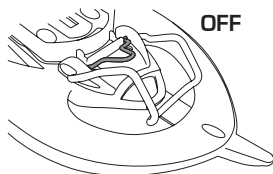

OFF

EASY-UP

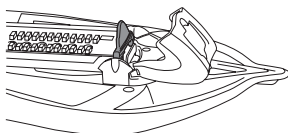

ON

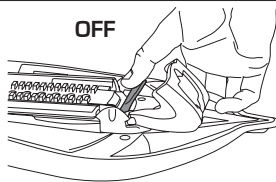

OFF

EN : Binding lock

The primary function of a binding lock on beginner-level TSL snowshoes is to make storage and transport easier. It can be used on rare occasions for reassuring beginners during a descent or for walking backwards in certain conditions.

For high-end snowshoes, the ergonomic design – which facilitates a natural walking style – is enhanced thanks not only to the telescopic bindings but also to the frames; rocker frames on our Highlander model or super-flexible frames on our Symbioz model. Walking with the binding locked in place is counter-productive when trying to achieve a natural walking style, which is why you won't find this feature on these models.

FR : Verrou blocage de la fixation.

La fonction première du verrou de blocage de la fixation sur les raquettes entrée de gamme de TSL est la facilité du transport et du rangement. Il peut être utilisé dans de rares occasions : rassurer le débutant en descente ou marcher en reculant dans certaines conditions.

Pour les raquettes haut de gamme, l'ergonomie pour une démarche naturelle est amplifiée grâce aux fixations télescopiques flexibles mais aussi grâce aux châssis ; le Rocker pour les Highlander ou l'Hyperflexibilité pour les Symbioz. Marcher avec la fixation bloquée est totalement antinomique avec le but recherché d'une démarche naturelle. C'est pour cela que vous ne retrouvez pas cette fonction sur ces modèles.

BG: Блокатор за пета при транспорт или съхранение
CZ: Fixační systém pro dopravu a uložení



DE : Sperrriegel der Befestigung.

Die Hauptfunktion des Sperrriegels der Befestigungsvorrichtung an den Einsteiger-Schneeschuhen der TSL-Serie besteht in ihrer einfachen Transportfähigkeit und Verstaubarkeit. Er eignet sich für seltene Anwendungsfälle: Dem Anfänger beim Abstieg mehr Sicherheit zu geben oder zum Rückwärtsgehen unter bestimmten Bedingungen .

Bei den hochwertigen Schneeschuhen wird die Ergonomie zugunsten eines natürlichen Gangs durch die flexiblen Teleskopbefestigungen, aber auch durch die Rahmen verbessert; der Rocker bei den Highlander oder die Hyperflexibilität bei den Symbioz. Das Gehen mit blockierter Befestigung steht dem angestrebten Ziel einer natürlichen Gangart vollkommen entgegen. Aus diesem Grund werden Sie diese Funktion bei diesen Modellen nicht finden.

ES : Cierre de bloqueo de la fijación.

La primera función del cierre de bloqueo de la fijación en las raquetas de gama básica de TSL es la facilidad del transporte y almacenamiento. Se puede utilizar en pocas circunstancias: tranquilizar al principiante en los descensos o caminar retrocediendo en determinadas condiciones. En el caso de las raquetas de gama alta, la ergonomía para una forma de caminar natural es mayor debido a las fijaciones telescópicas flexibles y a los chasis; el Rocker en el caso de los Highlander o la Hiperflexibilidad en el de los Symbioz. Caminar con la fijación bloqueada es completamente antinómico, y el objetivo perseguido siempre es la forma natural de caminar. Por esta razón no encontrará esta función en estos modelos.

FI : Kantaosa: lukitse kannan alas lumikengän kuljetusta tai säilytystä varten

GR : Κλειδωμα τακουσιού: ασφαλίζει το τακούσι για τη μεταφορά ή αποθήκευση των χιονοπέδιλων

HR : Zaključavanje pete prilikom transporta ili skladištenja

HU : Szállítási és tárolási zárszerkezet

IT : Blocco di fissaggio.

La funzione principale del blocco di fissaggio sulle ciaspole entry-level TSL è la facilità di trasporto e di riposizione. Può essere utilizzato in rare occasioni: per dare sicurezza al principiante durante la discesa o per camminare indietreggiando in determinate condizioni.

Per le ciaspole di fascia alta, l'ergonomia per una camminata naturale è migliorata grazie agli attacchi telescopici flessibili ma anche grazie ai telai; il Rocker per le Highlanders o l'Hyperflexibilità per le Symbioz. Camminare con il fissaggio bloccato è totalmente in contraddizione con l'obiettivo di una camminata naturale. Questo è il motivo per cui non si troverà questa funzione su questi modelli.

JP : ヒールブロッカー: 手で持って移動するときにヒールプレートを固定するために使います。

NL : Hielblokkering; vergrendelt de hiel voor het transporteren en opslaan van de sneeuwschoenen

PL : Zablockować na czas transportu i przechowywania

PT : Bloqueador para transporte e arrumação

RO : Sistem de blocare pentru transport și depozitare

RS : Blokada pete: blokira petu za potrebe transporta ili čuvanja krpilji

RU : Блокировщик на время перевозки и хранения

SE : Hällås för transport och förvaring

SI : Blokada pete: zaklene peto za transportiranje ali hrambo snežnih čevljev

SK : V prípade prepravy a uskladnenia zablokujte

TR : Nakliye ve yerleştime bakımından sorun yaratabilir



FREEZE

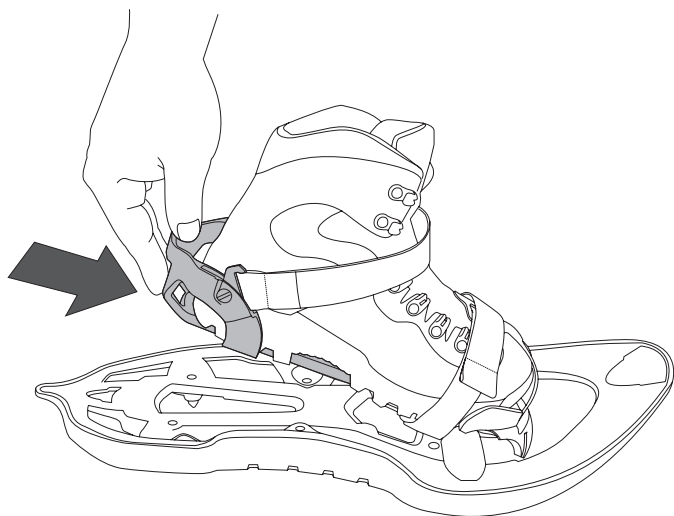
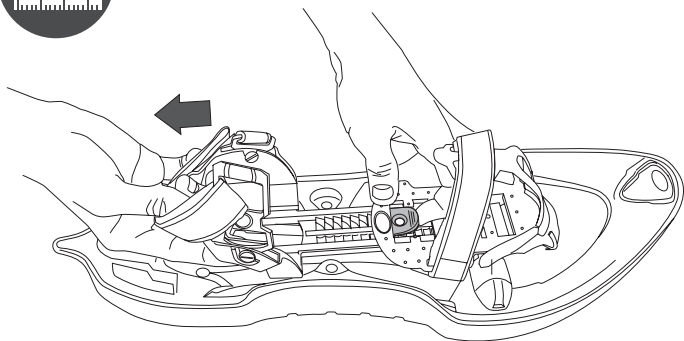

EVO / RANDO / RENTAL

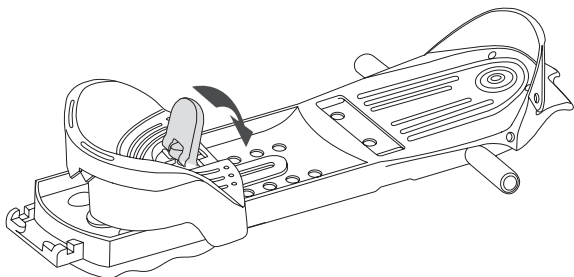
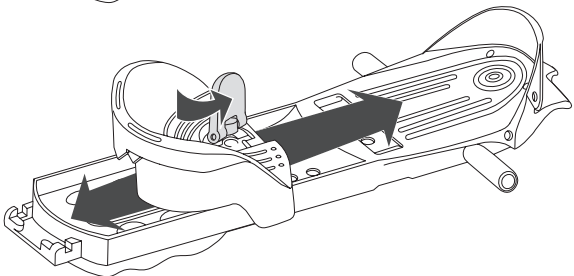
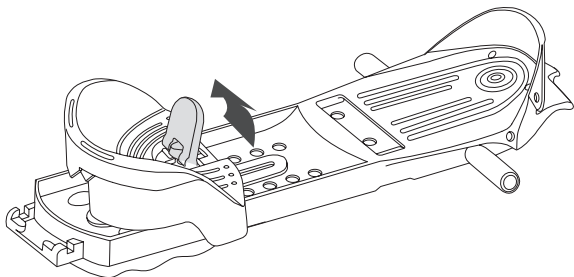



2.08 HIKE / 2.28 HIKE / APPROACH FIRST / START / TRACK / WALK

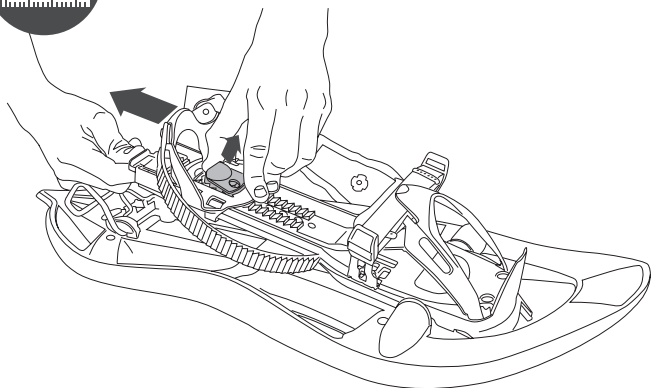

RAPID ADJUSTMENT

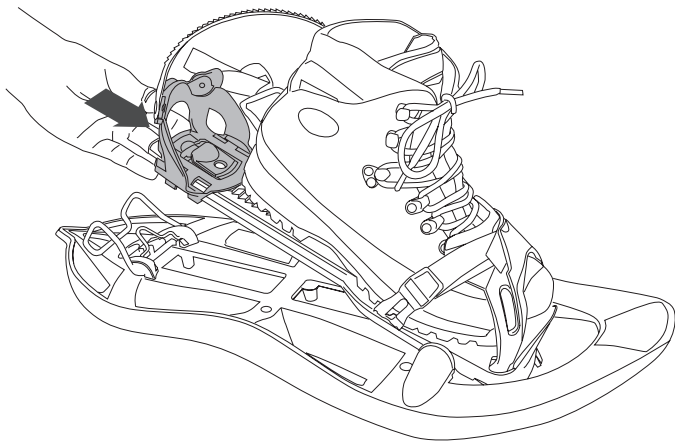

**CAMO / ELEVATION / INITIAL / ESCAPE
EXPLORE / PIONEER / UP & DOWN GRIP
UP & DOWN FIT GRIP**

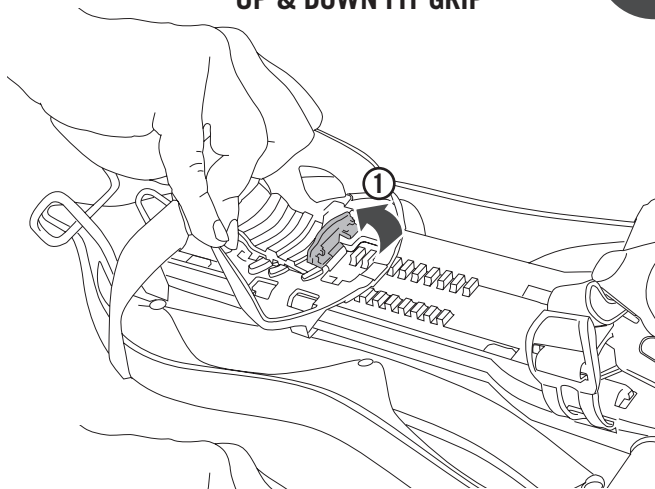

LOCK ADJUSTMENT

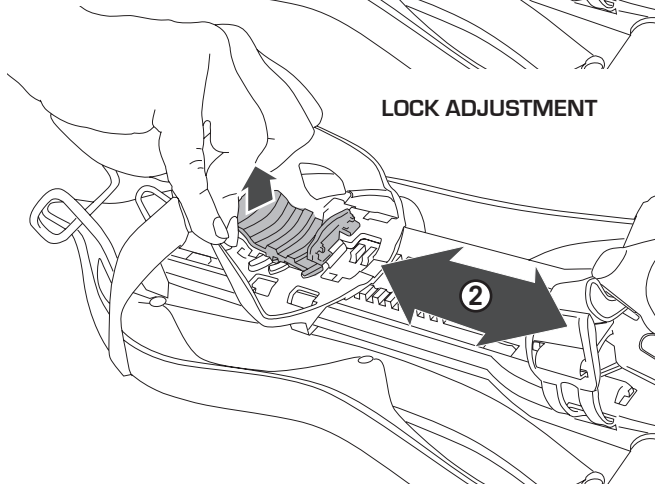



ACCESS / ADJUST / ELITE / EXCURSION ORIGINAL / RIDE

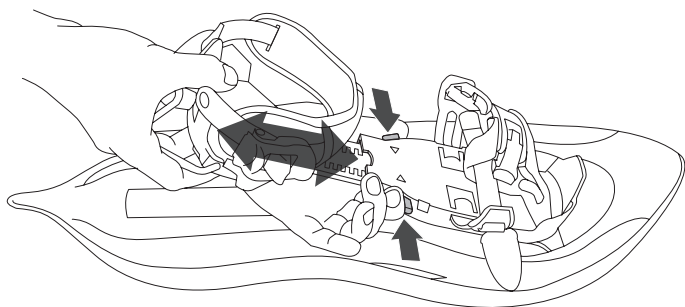

LOCK ADJUSTMENT

**ACCESS / ADJUST / CAMO / ELITE / ESCAPE
EXCURSION / EXPLORE / PIONEER / RENTAL
RIDE / UP & DOWN GRIP / UP & DOWN FIT GRIP**



**PRESET ANKLE
PRÉ-RÉGLAGE CHEVILLE**

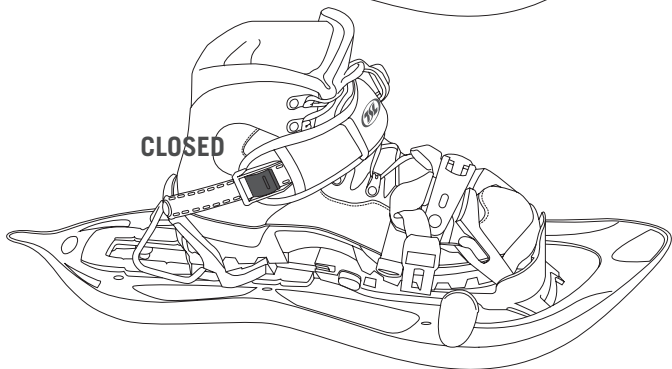
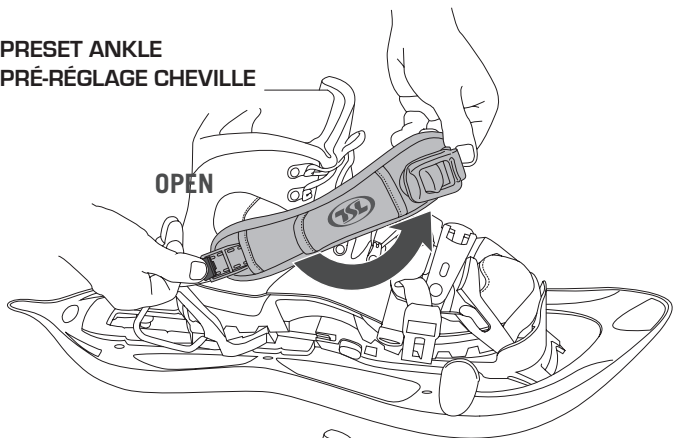



**2.08 HIKE / 2.28 HIKE / ACCESS / ADJUST
APPROACH / CAMO / ELEVATION / ELITE
ESCAPE / EXCURSION EXPLORE / EVO
INITIAL / ORIGINAL / PIONEER / RENTAL / RIDE
START / TRACK / UP & DOWN GRIP
UP & DOWN FIT GRIP / WALK**

ON

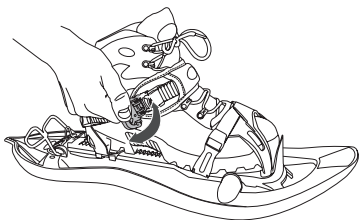
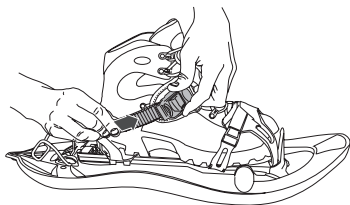

OFF

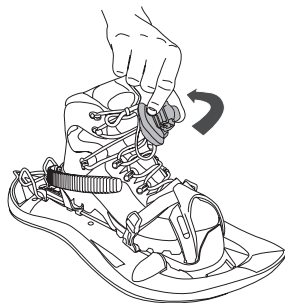
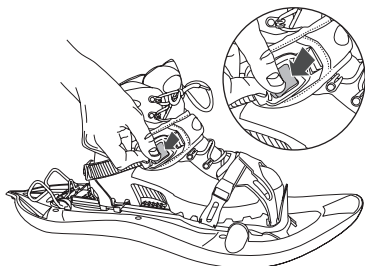

**ACCESS / ADJUST / CAMO
ELEVATION / ELITE / ESCAPE / EXCURSION
EXPLORE / INITIAL / ORIGINAL / PIONEER / RIDE**

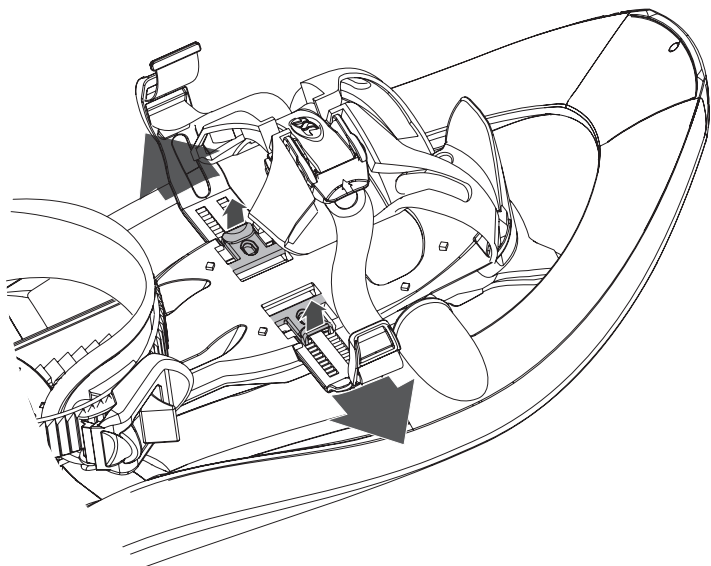

LATERAL ADJUST



RIDE

pre-tightening / pré-réglage

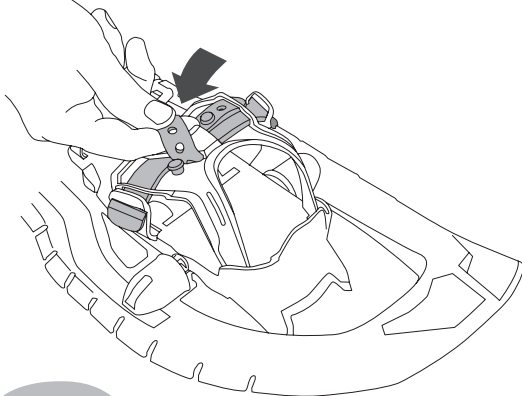

MEMORY FLEX SYSTEM

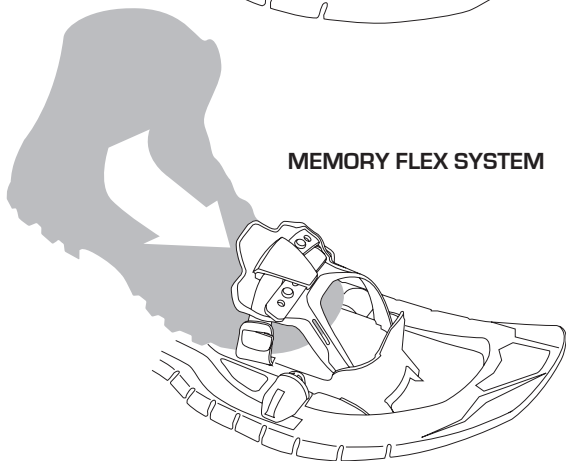

ELITE / EXPLORE UP & DOWN GRIP



pre-tightening / pré-réglage

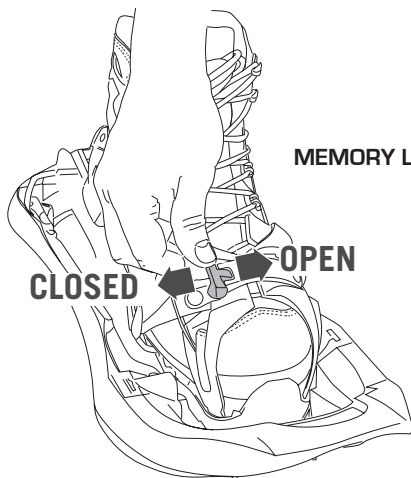
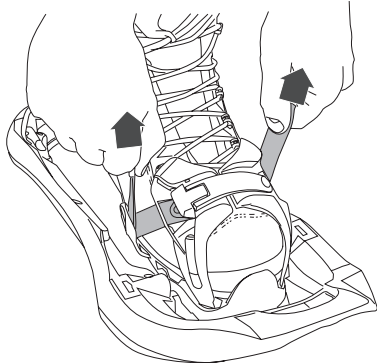

MEMORY LOCK SYSTEM

CLOSED

OPEN



ADJUST / INITIAL / ORIGINAL

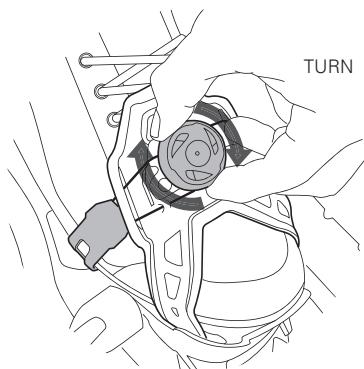
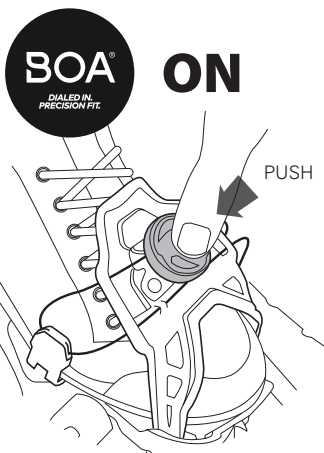

MINIMAL / UP & DOWN FIT GRIP



BOA

DIALED IN.
PRECISION FIT.

OFF

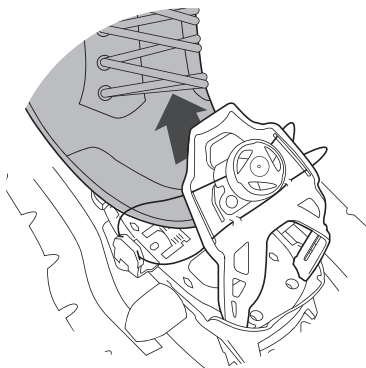
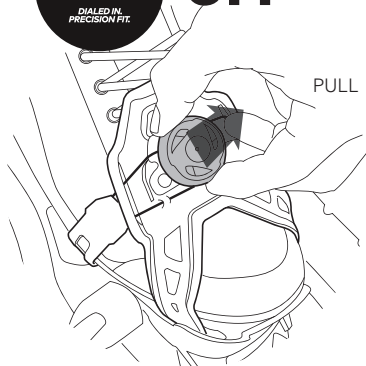



STEP-IN ALPINE SYMBIOZ STEP-IN

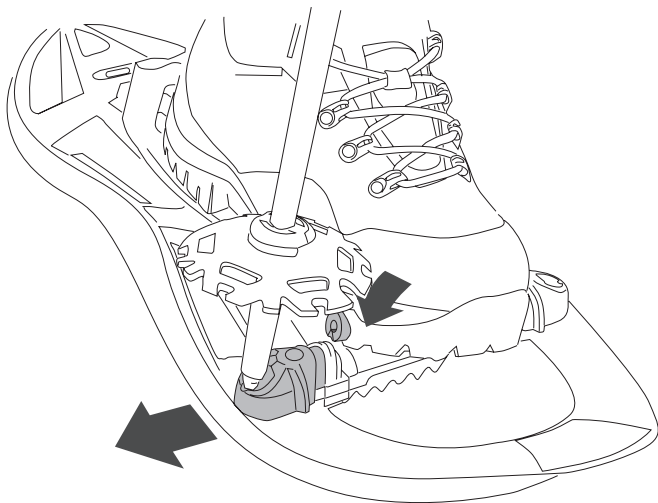



STEP-IN ALPINE

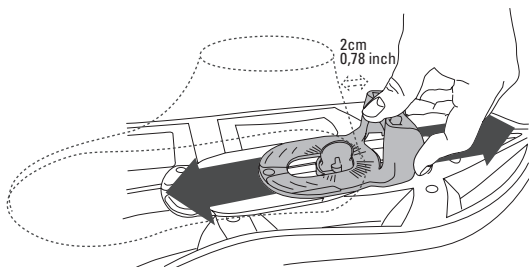
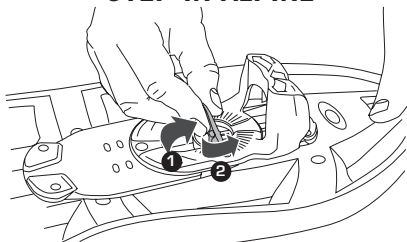



CLASSIC

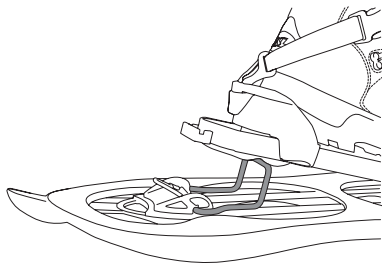
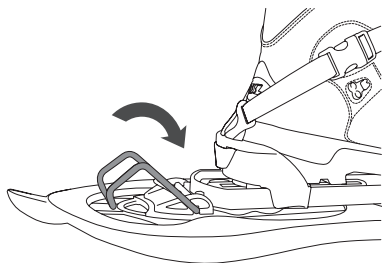

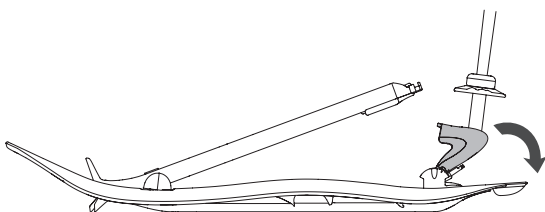
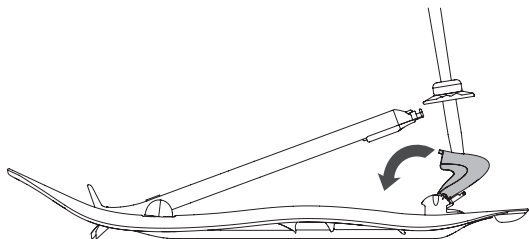

easy·up



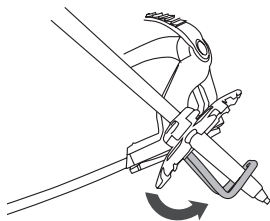
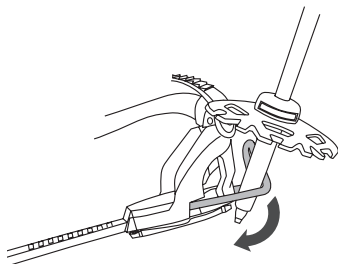

easy ascent



easy ascent
SSAS version

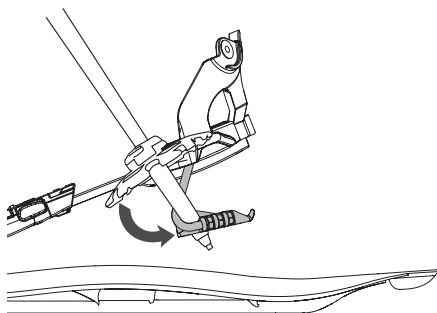
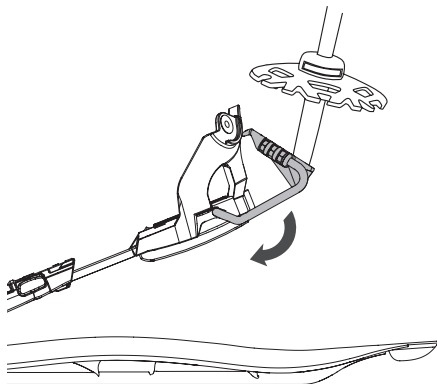



418 / 438 / UP & DOWN GRIP UP & DOWN FIT GRIP

Normal



Up

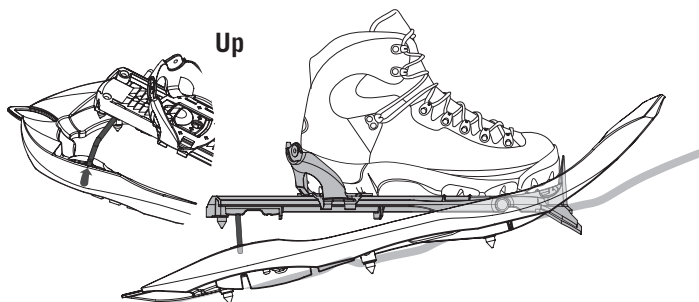

Down

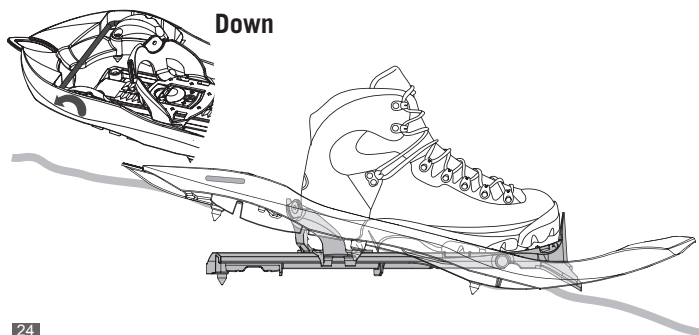



Accessories / Accessoires / Аксесоари / Příslušenství / Zubehör / Accesorios / Lisävarusteet / Εξαρτήματα / Pribor / Kiegészítők / Accessori / アクセサリー / Accessoires / Akcesoria / Accesorios / Accesorii / Аксесуары / Tillbehör / Priljuštenstvo / Dodatki / Aksesuarlar

for 305 & 325
418 & 438

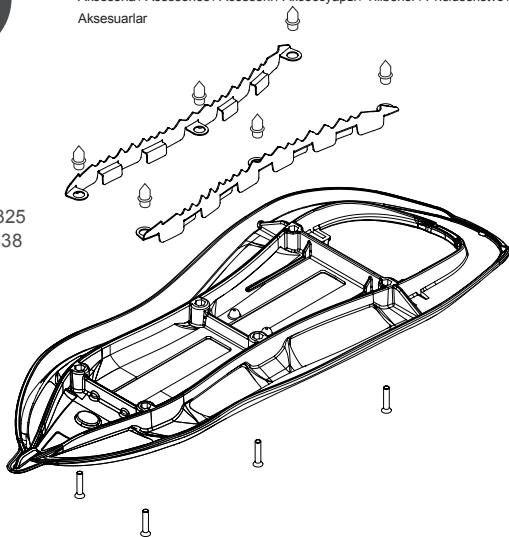

- EN : Fixed grip • Maximum grip on hard snow
FR : Grip fixe : Accroche maximale sur neige dure
BG : Фиксирано захващане • Максимално захващане в твърдия сняг
CZ : Stoupací železa: umožňují pohodlnou chůzi na tvrdém sněhu
DE : Verbesserte Steifigkeit • Maximaler Biss auf Harsch und Eis
ES : Grip fijo • Agarre máximo en nieve dura
FI : Kiinteät tartuntaterät: maksimaalinen tartunta kovaan lumeen
GR : Σταθερή πρόσφυση • Μέγιστη πρόσφυση σε σκληρό χιόνι
HR : Protuklizna tračnica : Maksimalno držanje na tvrdom snijegu
HU : Rögzített markolat: Maximális fogás kemény havon
IT : Lame fisse • Massima presa su neve dura
JP : 固定式グリップクロー: ハードスノーで最大のグリップ力を発揮します。
NL : Vaste grip • Maximale grip op harde sneeuw
PL : Stałe gripy : bardzo wysoka przyczepność na zlodowaciałym śniegu
PT : Aderência fixa: fixação máxima na neve dura
RO : Blocare fixă: Prindere maximă pe zăpadă tare
RS : Čvrsto prljanje • Maksimalno prljanje na čvrstom snegu
RU : Фиксированный захват: максимальное сцепление на твердом снегу
SE : Stadigt grepp: Maximalt grepp i skare
SI : Fiksiran oprijem • Maksimalen oprijem na trdnem snegu
SK : Pevné zuby: maximálne prchytenie do tvrdého snehu
TR : Sabit sistem: Katı kar üzerinde maksimum asılma kapasitesi

CODE OF CONDUCT

1. SECURITY

- I ask about any dangerous areas; winter paths are very different from summer paths
- I choose an itinerary suitable for my physical condition. I inquire about the route chosen and I do not go alone too far and not for too long
- ➔ I keep updated on weather conditions and avalanche risk

2. EQUIPMENT

- I use suitable equipment and clothing in good condition. I bring hot drinks and food
- I use safety and orientation equipment suitable for the difficulty of my trek (map, pharmacy, survival blanket, rope, «ARVA», snow probe, shovel...)

3. ENVIRONMENT

- Fauna: do not follow animal tracks
- Flora: young trees and vegetation
- Keep sites clean and quiet: one track is enough for a whole group

4. OTHERS

- I leave ski slopes to skiers, I inquire about winter activity regulations, I respect other users' need for quietness

5. ADVICES

- Mountain guides, Ski patrols, local police forces, civil security, local weather forecast Park rangers, Natural Reserve Guards, etc
- ➔ Our snowshoes have been designed for recreational use in areas that are safe and close to residential areas. They are not intended for mountaineering or climbing use. TSL cannot be held liable in the event of non-compliance or disregard of the intended use.
- ➔ In case of any accident, protect the victim, keep her warm, reassure him or her and call for help. Dial 112 (Europe).

CODE DE BONNE CONDUITE

1. SECURITE

- Je m'informe des zones à risques : un sentier sûr l'été peut s'avérer dangereux l'hiver
- Je choisis une randonnée adaptée aux conditions et à mes capacités, j'indique l'itinéraire prévu et ne pars jamais seul, trop loin et trop longtemps
- ➔ Je m'informe des conditions météorologiques et des risques d'avalanches

2. EQUIPEMENT

- Je prends du matériel et des vêtements adaptés, une boisson chaude et un encas
- J'emmène du matériel de sécurité et d'orientation (carte, boussole, GPS, appareil de recherche en avalanche, sonde à neige, pelle...)

3. ENVIRONNEMENT

- Faune : je ne suis pas les traces d'animaux
- Flore : je respecte les jeunes arbres et végétation
- Propreté et tranquillité des lieux : une belle trace suffit pour un groupe

4. ENTOURAGE

- Je m'informe sur la réglementation, je laisse les pistes de ski alpin et de fond aux skieurs et respecte la tranquillité des autres usagers.
- Je respecte la signalisation.

5. CONSEILS

- Je prends conseil auprès des accompagnateurs et guides de haute montagne, des services de secours et météorologiques et des gardes des parcs, réserves, etc.
- ➔ Nos raquettes à neige sont conçues pour le loisir dans des secteurs sécurisés et proches de lieux de vie et non pour l'alpinisme. La responsabilité de TSL ne pourrait pas être engagée en cas de non-respect des différents points de ce code de bonne conduite.
- ➔ En cas d'accident, je protège la victime, je l'isole du froid, je la rassure et j'appelle les secours (112 en Europe).

КОДЕКС ЗА ПОВЕДЕНИЕ

BG

1. БЕЗОПАСНОСТ

- Питам за всички опасни зони; зимните пътеки са много различни от летните
- Избирам маршрут, подходящ за физическото ми състояние Питам за избрания път и не тръгам сам твърде надалеч и твърде за дълго
- ➔ Постоянно се усведомявам за метеорологичните условия и риска от лавини

2. ОБОРУДВАНЕ

- Използвам подходящо оборудване и дрехи в добро състояние
- Нося горещи напитки и храна
- Използвам обезопасително и ориентируващо оборудване, подходящо за трудността на маршрута ми (карта, аптечка, одеало, въже, «ARVA», снежна сонда, лопата...)

3. ОКОЛНА СРЕДА

- Фауна: не следвайте животински следи
- Флора: млади дървета и растения
- Пазете местата чисти и тихи: една пътека е достатъчна за цяла група

4. ДРУГИ

- Оставям ски пистите на скиорите, питам за правилника за зимна дейност, спазвам нуждата на другите потребители от тишина

5. СЪВЕТИ

- Планински водачи, ски патрули, местна полиция, гражданска защита, местни метеоролози, парк рейнджъри, горски пазачи и др.
- ➔ Нашите снегоходки са създадени за развлечение в подсигурени зони и близо до населени места, а не за алпинизъм. TSL не носи отговорност в случай, че някоя от точките на този правилник за поведение не бъде спазена.
- ➔ В случай на инцидент, защитете жертвата, дръжте го/я затоплен/а, успокоявайте го/я и повикайте помощ. Наберете 112 (Европа).

PRAVIDLA SPRÁVNÉHO CHOVÁNÍ

CZ

1. BEZPEČNOST

- Zjistím si, kde může hrozit nebezpečí: stezka bezpečná v létě může být nebezpečná v zimě.
- Výlety plánuji s ohledem na podmínky a na vlastní schopnosti. Plán cesty sdělím ostatním a nikdy nejdu bez doprovodu, příliš daleko, ani moc dlouho.
- ➔ Informuji se o povětrnostních podmínkách a nebezpečí lavin.

2. VYBAVENÍ

- Vezmu s sebou odpovídající vybavení a oděv, teplé pití a svačtinu.
- Vezmu s sebou bezpečnostní a orientační pomůcky (mapu, buzolu, lavinový vyhledávač, lavinovou sondu, lopatu atd.).

3. ŽIVOTNÍ PROSTŘEDÍ

- Fauna: Nechodím po cestičkách vyšlapaných zvířaty.
- Flóra: Dávám pozor na rostliny a mladé stromky.
- Čistota a klid: I pro víc lidí stačí jedna cesta.

4. OKOLÍ

- Informuji se o platných pravidlech a respektuji ostatní. Sjezdovky a běžecké trasy nechám lyžařům.

5. RADY

- Poradím mi doprovod, horští vůdci, pracovníci horské služby, meteorologové, správci parků, rezervací atd.
- ➔ Naše sněžnice jsou určeny pro volný čas v bezpečných oblastech a poblíž míst, kde žijí lidé, a ne pro alpinismus. TSL odmítá veškerou odpovědnost v případech nedodržení některého bodu tohoto kodexu chování.
- ➔ V případě nehody postiženého ochráním před zimou. Zajistím a přivolám pomoc (v Evropě 112).

VERHALTENSREGELN

1. SICHERHEIT

- Ich informiere mich über Gefahrenzonen: ein in den Sommermonaten sicherer Weg kann sich im Winter als gefährlich erweisen
- Ich wähle eine Wanderung je nach Wetterbedingungen und meinen Fähigkeiten, ich nenne jemandem die geplante Route und gehe nie alleine los, noch zu weit oder zu lange
- ➔ Ich informiere mich über die zu erwartenden Wetterbedingungen und Lawinenwarnungen

2. AUSTRÜSTUNG

- Ich nehme passende Ausrüstung und Kleidung mit, ein warmes Getränk und einen Snack
- Ich nehme Sicherheits- und Orientierungsausrüstung mit (Karte, Kompass, Lawinensuchgerät, Schneesonde, Schaufel,...)

3. UMWELT

- Fauna: Ich folge keinen Tierspuren
- Flora: Ich achte auf junge Bäume und Pflanzen
- Sauberkeit und Ruhe an den jeweiligen Orten: eine deutliche Spur reicht pro Gruppe

4. UMGEBUNG

- Ich informiere mich über die Regeln, ich überlasse die Skiabfahrten und Langlaufloipen den Skifahrern und respektiere die Ruhe der anderen Nutzer

5. RATSCHLÄGE

- Ich nehme die Ratschläge von Begleitern und Bergführern, Bergwacht, Wetterdienst, Pistenwache Naturschutzhütern, etc. an.
- ➔ Unsere Schneeschuhe wurden für den Freizeitsport im sicheren und besiedelten Gelände, nicht aber für alpine Touren entwickelt. Bei Nichtbeachtung oder zweckfremder Anwendung kann TSL nicht haftbar gemacht werden.
- ➔ Im Falle eines Unfalls schütze ich das Unfallopfer, decke es gegen Kälte ab, beruhige es und rufe den Rettungsdienst an (112 in Europa).

CÓDIGO DE BUENA CONDUCTA

1. SEGURIDAD

- Me informo sobre las zonas de riesgo: un recorrido seguro en verano puede ser peligroso en invierno
- Elijo una travesía adaptada a las condiciones y a mi capacidad, indico el itinerario previsto y no salgo solo, muy lejos ni por mucho tiempo
- ➔ Me informo sobre las condiciones meteorológicas y los riesgos de aludes

2. EQUIPO

- Salgo con material y ropa adecuados, alguna bebida caliente y un alimentos
- Llevo material de seguridad y orientación (mapa, brújula, aparato de búsqueda de víctimas en aludes, sonda de nieve, pala...)

3. MEDIOAMBIENTE

- Fauna: no sigo las huellas de animales
- Flora: respeto los árboles y demás vegetación
- Limpieza y tranquilidad de los lugares: una buena huella/trace es suficiente para un grupo

4. ENTORNO

- Me informo sobre la reglamentación, dejo las pistas de esquí alpino y de fondo a los esquiadores, y respeto la tranquilidad de los demás usuarios

5. CONSEJOS

- En caso necesario consulto a los guías de alta montaña, los servicios de rescate y meteorológicos, así como a los guardas de los parques y reservas, etc.

- ➔ Nuestras raquetas de nieve están diseñadas para el ocio en sectores seguros y cercanos a los lugares de vida y no para el alpinismo. La responsabilidad de TSL no puede verse comprometida en caso de que no se respeten los diferentes puntos de este código de buena conducta.
- ➔ En caso de accidente, protejo a la víctima, la aislo del frío, la tranquilizo y llamo a los servicios de rescate (112 en Europa).

KÄYTTÄNNESÄÄNNÖT

FI

1. TURVALLISUUS

- Otan selvää vaara-alueista: kesällä kuljettava polku voi olla vaarallinen talvella
- Valitsen vaelluksen, joka sopii olosuhteisiin ja omiin kykyihini, kerron suunnittelusta reitistä, enkä koskaan lähde yksin, liian kauas ja liian pitkäksi aikaa
- ➔ Otan selvää sääolosuhteista ja lumivyöryvaaroista

2. VARUSTUS

- Käytän sopivia materiaaleja ja vaatteita, otan mukaani kuumaa juomaa ja syötävää
- Otan mukaani turva- ja suunnistusvälineet (kartta, kompassi, lumivyörypiippari, lumisondi, lapio...)

3. YMPÄRISTÖ

- Eläimet: en seuraa eläinten jälkiä
- Kasvit: en koske nuoriin puihin ja kasvillisuuteen
- Puhtaus ja paikkojen rauhallisuus: yksi hyvä polku riittää ryhmälle

4. MUUT KULKIJAT

- Otan selvää säännöistä, en kulje laskettelurinteillä tai hiihtoladuilla ja kunnioitan muiden käyttäjien rauhaa

5. OHJEET

- Kuuntelen ohjeita saattajilta ja vuoristo-oppailta, pelastus- ja sääpalveluilta ja puistovartijoilta, luonto-oppailta, tms.
- ➔ Lumikenkämme on suunniteltu käytettäväksi vapaa-aikana turvallisilla, lähellä asuinalueita kulkevilla reiteillä, eikä vuorikiipeilyyn. TSL:n vastuu ei kata tapauksia, joissa tämän hyvän menettelytavan eri kohtia ei noudateta.
- ➔ Onnettomuustapauksessa suojaan uhrin, pidän hänet lämpimänä, rauhoittelen häntä ja soitan hätänumeroon (112 Euroopassa).

ΟΔΗΓΙΕΣ ΣΥΜΠΕΡΙΦΟΡΑΣ

GR

1. ΑΣΦΑΛΕΙΑ

- Ζητώ πληροφορίες σχετικά με τυχόν επικίνδυνες περιοχές.
- Οι χειμερινές διαδρομές είναι πολύ διαφορετικές από τις θερινές διαδρομές
- Επιλέγω μια διαδρομή κατάλληλη για τη φυσική μου κατάσταση. Ζητώ πληροφορίες για την επιλεγμένη διαδρομή και δεν προχωρώ μόνος μου σε μεγάλη απόσταση και για μεγάλο χρονικό διάστημα.
- ➔ Ενημερώνομαι τακτικά για τις καιρικές συνθήκες και πιθανό κίνδυνο χιονοστιβάδας

2. ΕΞΟΠΛΙΣΜΟΣ

- Χρησιμοποιοί κατάλληλο εξοπλισμό και ρουχισμό σε καλή κατάσταση. Πάirνω μαζί μου ζεστά ροφήματα και τροφή
- Χρησιμοποιοί εξοπλισμό ασφάλειας και προσανατολισμού κατάλληλο για τον βαθμό δυσκολίας της διαδρομής μου (χάρτη, kit πρώτων βοηθειών, κουβέρτα επιβίωσης, σκοινί, σασκευή αναζήτησης θυμάτων χιονοστιβάδας (ARVA), σόντα χιονιού, φτυάρι...)

3. ΠΕΡΙΒΑΛΛΟΝ

- Πανίδα: δεν ακολουθώ ίχνη ζώων
- Χλωρίδα: προσέχω τα δέντρα και τη γύρω βλάστηση
- Διατηρώ τον χώρο καθαρό και δε δημιουργώ θορύβους που μπορούν να χαλάσουν την αρμονία μιας τέλειας διαδρομής

4. ΔΙΑΦΟΡΑ

- Αφήνω τις πλαγιές ελεύθερες για τους σκιέρ, ζητώ πληροφορίες για τους κανονισμούς σχετικά με τις χειμερινές δραστηριότητες, σέβομαι την ανάγκη των άλλων επισκεπτών για ησυχία

5. ΣΥΜΒΟΥΛΕΣ

- Συμβουλευόμαι οδηγούς βουνού, διασώστες, τοπική αστυνομία, υπηρεσίες ασφάλειας, τοπικό μετεωρολογικό δελτίο, δασική υπηρεσία, φύλακες βιοτόπων/δρυμών, κλπ.

- ➔ Τα χιονοπέδιλά μας έχουν σχεδιαστεί για ψυχαγωγική χρήση σε περιοχές που είναι ασφαλείς και βρίσκονται κοντά σε κατοικημένες περιοχές. Δεν προορίζονται για χρήση σε ορειβάσια και αναρρίχηση. Η TSL δεν μπορεί να θεωρηθεί υπεύθυνη σε περίπτωση αμέλειας ή μη συμμόρφωσης με την προοριζόμενη χρήση.
- ➔ Σε περίπτωση ατυχήματος, προστατέψτε το θύμα, κρατήστε το ζεστό, καθισχυχάστε το και καλέστε βοήθεια. Καλέστε το 112 (Ευρώπη).

HR

PRAVILA PONAŠANJA

1. SIGURNOST

- raspitujem se o opasnim područjima; zimske staze su po mnogo čemu drugačije od ljetnih
- izabirem rutu prema svojoj fizičkoj kondiciji. Raspitujem se o odabranoj ruti i ne idem sam/sama predaleko niti predugo stalno pratim vremensku prognozu i opasnost od lavina

2. OPREMA

- nosim odgovarajuću opremu i odjeću koje su u ispravnom stanju, tople napitke i hranu
- koristim zaštitnu opremu i opremu za orijentaciju (kartu, kompas, GPS, uređaj za otkrivanje lavina, sondu za snijeg, lopatu...)

3. OKOLIŠ

- životinjski svijet: ne slijedim tragove životinja
- biljni svijet: pazim na mlada stabla i vegetaciju
- mjesta ostavljati čistima i ne stvarati buku: jedna staza dovoljna je za cijelu skupinu

4. OSTALO

- raspitujem se o propisima o zimskim aktivnostima, skijaške staze prepuštam skijašima te poštujem pravo drugih na mir i tišinu

5. SAVJETI

- slušam savjete planinskih vodiča, skijaških patrola, lokalne policije, civilne zaštite, meteorološke prognoze, čuvara nacionalnog parka, rezervata itd.

- ➔ Naše su krplje dizajnirane za rekreaciju u područjima koja su sigurna i smještene u blizini naseljenih mjesta. Nisu namijenjene za planinarenje niti za penjanje. TLS se ne može smatrati odgovornim u slučaju nepoštivanja uputa navedenih u ovim uputama.
- ➔ U slučaju nesreće zaštitite unesrećenu osobu, utopite ju, ohrabrite i pozovite pomoć na broj 112 (Europa).

HU

MAGATARTÁSI KÓDEX

1. BIZTONSÁG

- Tájékozdódom a veszélyes területeket illetően; a téli útvonalak veszélyesebbek a nyáriaknál
- Olyan útvonalat választok, mely megfelel a fizikai kondíciómnak. Tájékozdódom a kiválasztott utat illetően, egyedül nem indulok el hosszú útra és hosszú időre.
- ➔ Friss információkat szerzek az időjárás és a lavinaveszélyt illetően

2. FELSZERELÉS

- Jó állapotú felszerelést és ruházatot használok. Viszek magammal forró italt és ételmet.
- Olyan biztonsági és tájékozdást segítő felszerelést használok, mely megfelel az útvonal nehéz ségének (térkép, iránytű, túlélő takaró, kötél, lavinajelző, hőszonda, lapát...)

3. KÖRNYEZET

- Állatvilág: nem követem az állatok nyomait
- Növényvilág: nem károsítom a fiatal fákat és az egyéb növényeket
- Csönd és tisztaság: egy csoport számára elég egy ősvény

4. EGYÉB

- Sípályákon nem zavarom a síelőket, tájékozodom a téli tevékenységek szabályozásairól, tiszteletben tartom a többi ember csönd-igényét

5. TANÁCSOK

- A következőktől kérhet tanácsot: hegyi mentők, sífelügyelők, helyi rendőrség, polgárőrség, helyi meteorológusok, erdészek, természetvédelmi őrk, stb.
- ➔ Hójáró talpaink biztosított területen, segélyhívó pontokhoz közel eső szabadidős tevékenységre valók, nem pedig professzionális hegemászásra. A TSL nem vállal felelősséget abban az esetben, ha a felhasználó nem veszi figyelembe a használati útmutató pontjait.
- ➔ Baleset esetén a sebesültet ápolni kell, melegen kell tartani, meg kell nyugtatni és segítséget kell hívni. Segélyhívó szám : 112 (Európa).

CODICE DI COMPORTAMENTO

IT

1. SICUREZZA

- Mi informo sulle zone a rischio; i percorsi invernali sono molto diversi da quelli estivi
- Scelgo un itinerario adatto alle mie condizioni fisiche. Informo qualcuno del percorso che intendo fare e non vado da solo troppo lontano o per troppo tempo
- ➔ Mi tengo aggiornato sulle condizioni meteorologiche e sul rischio di valanghe

2. ATTREZZATURA

- Prendo materiale e indumenti adatti, una bevanda calda e uno snack
- Porto con me materiale di sicurezza e di orientamento (carta, bussola, apparecchio di ricerca in valanga (ARVA), sonda da neve, pala...)

3. AMBIENTE

- Fauna: non seguo le tracce degli animali
- Flora: rispetto gli arbusti e la vegetazione
- Pulizia e tranquillità dei luoghi: una traccia è sufficiente per un intero gruppo

4. CONTORNO

- Mi informo sulle norme, lacio le piste di sci alpino agli sciatori e rispetto la tranquillità degli altri utenti della montagna

5. CONSIGLI

- Mi faccio consigliare da guide e accompagnatori di alta montagna, servizi di soccorso e meteorologici, guardie forestali, etc.
- ➔ Le nostre racchette da neve sono concepite per l'attività ricreativa in zone sicure e in prossimità dei luoghi abitati, e non per l'alpinismo. TSL non può essere ritenuta responsabile per il mancato rispetto dei diversi punti di questo codice di buona condotta.
- ➔ In caso di qualsiasi incidente, proteggerò la vittima, la tengo al caldo, cerco di rassicurarla e chiamo i soccorsi (in Europa, al numero 112).

安全に関する規則

JP

1. 安全性の確保

- 危険地区に関して事前によく調べておきます。
例えば、冬期には夏期ルート of 危険性が増す可能性が高くなります。
 - その時の状態と自分の能力を考慮し遠出のコースを選び、予定の道程を事前に伝えておきます。長距離を長時間移動する際には、絶対に一人では出かけないようにします。
- 気象状況と雪崩の危険性に関する情報を入手しておきます。

2. 装備の準備

- 適切な装備一式と衣類を身に付け、熱い飲み物と軽い食事を携帯します。
- 安全性の確保や方角を確認する装備 (地図、方位磁石、雪崩ビーコン、ゾンデ棒、シャベル)を携帯します。

3. 環境への配慮

- 動物:動物の足跡をたどりません。
- 植物:若木や植生を守ります。
- 場所の清潔さと静けさ:
グループが立ち去った後、わずかな跡が残る程度にとどめます。

4. 周囲への配慮

- 関連規制について熟知し、ゲレンデではアルペンやクロスカントリーのスキーヤーに道を譲り、他の利用者へ迷惑をかけないようにします。

5. 注意事項

- 同行者や山岳ガイドからの助言だけでなく、救助隊、天気予報、国立公園や保護地の管理人などからも情報を入手します。

⇒当社のスノーシューズは、安全な場所でのレジャーや一般的な日常生活の活動範囲内でご利用いただくために作られており、登山用には適していません。本使用規範に応じた適切な使用が行われなかった場合、TSLはいかなる責任も負いません。

⇒ 事故の際には、怪我人の安全を確保して寒さから体を保護し、落ち着かせてから救助を求めます(欧州では112)。

NL

GEDRAGSCODE

1. VEILIGHEID

- Ik vraag altijd informatie over gevaarlijke gebieden; paden zijn in de winter heel anders dan in de zomer
- Ik kies een route die geschikt is voor mijn lichamelijke conditie en mijn capaciteiten. Ik vertel welke route ik heb gekozen en maak geen verre of lange tochten of tochten alleen.
- ➔ Ik stel me op de hoogte over weersomstandigheden en het lawinegevaar

2. UITRUSTING

- Ik gebruik geschikte uitrusting en kleding die in goede staat is. Ik neem warm drinken en eten mee.
- Ik gebruik veiligheids- en oriëntatie-uitrusting die geschikt is voor de moeilijkheidsgraad van mijn tocht (kaart, kompas, lawinezender, sneeuwsonde, schep, enz.)

3. OMGEVING

- Fauna: ik volg geen sporen van dieren
- Flora: ik ben voorzichtig met jonge bomen en planten
- Schoonheid en rustigheid van de omgeving: een spoor is genoeg voor de hele groep

4. OVERIG

- Ik stel me op de hoogte van de regels, ik laat skihellingen voor de skiërs en ik respecteer de behoefte aan rust van andere gebruikers.

5. ADVIES

- Ik win advies in bij berggidsen en -begeleiders, reddingsdiensten, meteorologische diensten, bos- en parkwachters, enz.
- ➔ Onze sneeuwschoenen zijn ontworpen voor vrijetijdsbesteding in veilige gebieden dicht bij de bewoonde wereld en niet voor alpinisme. TSL kan niet aansprakelijk gesteld worden indien de punten van deze gedragscode niet nageleefd worden.
- ➔ In geval van een ongeluk, bescherm ik het slachtoffer beschermen, houdt hem warm houden, stel hem gerust en bel het alarmnummer (112 in Europa).

1. BEZPIECZEŃSTWO

- Należy się dowiedzieć jakie są strefy zagrożenia : trasa która jest bezpieczna latem może być niebezpieczna zimą
- Należy zawsze wybierać trasę dostosowaną do warunków i do umiejętności, należy podać planowany przebieg trasy i nie należy wyruszać samemu na zbyt długą lub zbyt daleką trasę
- ➔ Należy dowiedzieć się jakie są przewidywane warunki atmosferyczne oraz czy występuje ryzyko zejścia lawiny

2. SPRZĘT

- Należy przewidzieć odpowiedni sprzęt i ubranie, ciepłe napoje, oraz prowiant
- Należy zawsze zabierać ze sobą sprzęt zapewniający bezpieczeństwo i orientację w terenie (mapa, kompas, urządzenie ułatwiające odnalezienie osób zaspanych przez lawinę, sony śniegowe, łopaty, itp.)

3. ŚRODOWISKO

- Fauna : nie należy podążać śladami zwierząt
- Flora : należy szanować młode drzewa oraz inne rośliny
- Czystość i cisza: nie należy pozostawiać śladów swojej obecności

4. OTOCZENIE

- Należy dowiedzieć się jakie są przepisy obowiązujące w danym miejscu, nie należy wchodzić na trasy przeznaczone dla narciarzy oraz należy szanować spokój innych turystów

5. PORADY

- Należy zasięgnąć porady u przewodników górskich, służb ratowniczych, służb meteorologicznych oraz straży leśnej, itp.
- ➔ Nasze rakiety śnieżne są przeznaczone do korzystania w bezpiecznych miejscach i w pobliżu zamieszkałych rejonów. Rakiety śnieżne nie służą do wspinaczki. TSL nie ponosi odpowiedzialności w przypadku nieprzestrzegania poszczególnych punktów niniejszego kodeksu postępowania.
- ➔ W razie wypadku należy chronić ofiarę, odizolować ją od zimna, uspokoić ją, dodawać jej odwagi i wezwać pomoc (112 w Europie).

CÓDIGO DE CONDUTA ADEQUADA

1. SEGURANÇA

- Informo-me sobre as eventuais zonas com riscos: um trilho no Verão pode tornar-se perigoso no Inverno
- Escolho um itinerário adequado às condições e às minhas capacidades. Indico o itinerário pre visto e nunca me afasto sozinho(a), nem demasiado longe nem por demasiado tempo
- ➔ Informo-me sobre as condições meteorológicas e os riscos de avalanche

2. EQUIPAMENTO

- Utilizo material e vestuário adequados e levo uma bebida quente e uma merenda
- Levo comigo material de segurança e de orientação (mapa, bússola, aparelho de busca em caso de avalanche, sonda para a neve, pá...)

3. AMBIENTE

- Fauna: não sigo os trilhos dos animais
- Flora: respeito as árvores novas e a vegetação
- Limpeza e tranquilidade dos locais: um único trilho é suficiente para um grupo

4. OUTROS

- Informo-me sobre os regulamentos, deixo as pistas de esqui alpino e de fundo para os esquia dores e respeito a tranquilidade dos outros utilizadores

5. CONSELHOS

- Aconselho-me junto dos acompanhantes e guias de alta montanha, serviços de socorro e meteorológicos e guardas dos parques, reservas, etc.
- ➔ As nossas raquetes de neve são concebidas para o lazer nos sectores seguros e próximo dos locais de vida e não para o alpinismo. A responsabilidade da TSL não poderá ser accionada em caso de incumprimento dos diferentes pontos deste código de boa conduta.
- ➔ Em caso de acidente, protejo a vítima, isolo-a do frio, acalmo-a e telefono para os serviços de socorro (112 na Europa).

RO

COD DE BUNĂ CONDUITĂ

1. SECURITATE

- Mă informez în legătură cu zonele care prezintă riscuri: un traseu care este sigur vara poate fi periculos iarna
- Aleg un traseu adaptat condițiilor și capacităților mele, mă informez cu privire la traseul ales și nu plec niciodată singur, prea departe și pentru un timp îndelungat
- ➔ Mă informez în legătură cu condițiile meteorologice și riscurile de avalanșă

2. ECHIPAMENT

- Iau cu mine echipament și îmbrăcăminte potrivite, băutură caldă și mâncare
- Iau cu mine echipament de siguranță și de orientare (hartă, busolă, aparat de căutare în caz de avalanșă, sondă de zăpadă, lopată...)

3. MEDIUL ÎNCONJURĂTOR

- Faună: nu urmăresc urmele de animale
- Flora: respect arborii tineri și vegetația
- Curățenia și liniștea locurilor: o urmă este suficientă pentru un grup

4. ANTURAJUL

- Mă informez în legătură cu normele în domeniu, las piste de schi alpin și de fond schiorilor și respect liniștea celorlalți utilizatori

5. INDICAȚII

- Le cer indicații însoțitorilor și ghizilor montani, serviciilor de salvare și meteorologilor, precum și paznicilor din parcuri, rezervații, etc.
- ➔ Rachetele noastre de zăpadă sunt proiectate pentru petrecerea timpului liber în zone sigure și în apropierea zonelor locuite și nu pentru alpinism. TSL nu își asumă nici o răspundere în cazul nerespectării diverselor puncte ale prezentului cod de bună conduită.
- ➔ În caz de accident, protejiez victima, o izolez de frig, o liniștesc și cer ajutor (112 în Europa).

RS

KODEKS PONAŠANJA

1. BEZBEDNOST

- Raspitujem se u vezi s opasnim područjima; zimske staze su potpuno drugačije od letnjih staza
- Biram maršrutu u skladu sa svojom fizičkom kondicijom. Raspitujem se o odabranoj maršrutu i ne idem sam(a) ni predaleko, ni predugo
- ➔ Stalno se informišem o vremenskim uslovima i o opasnosti od lavina

2. OPREMA

- Koristim opremu i odeću koja je odgovarajuća i u dobrom stanju. Sa sobom nosim tople napitke i hranu
- Koristim opremu za bezbednost i orijentaciju koja odgovara težini pešačenja (mapu, priručnu apoteku, astrofoliju, užu, opremu «ARVA» za spasavanje iz lavine, lavinska sondu, lopatu...)

3. OKRUŽENJE

- Fauna: ne pratiti tragove životinja
- Flora: mladice drveća i vegetacija
- Voditi računa o čistoći i tišini: jedna staza je dovoljna za celu grupu

4. OSTALO

- Skijaške staze ostavljam skijašima, raspitujem se o propisima u vezi sa zimskim aktivnostima, poštujuem potrebu drugih korisnika za tišinom

5. SAVETI

- Planinski vodiči, skijaške patrolе, lokalna policija, civilna bezbednost, lokalna vremenska prognoza, sumari, čuvari nacionalnih parkova itd.
- ➔ Naše krpice su dizajnirane za rekreativnu upotrebu u područjima koja su bezbedna i nalaze se u blizini naseljenih oblasti. Nisu namenjene za planinarenje ili penjanje. Kompanija TSL ne može se smatrati odgovornom u slučaju nepridržavanja ili nepoštovanja predviđene upotrebe.
- ➔ U slučaju bilo kakve nezgode ili nesreće zaštitite žrtvu, utoplite je, smirite i pozovite pomoć. Pozovite 112 (Evropa).

КОДЕКС ПРАВИЛЬНОГО ПОВЕДЕНИЯ

RU

1. БЕЗОПАСНОСТЬ

- Узнавать от опасных зонах: тропа, безопасная летом, может быть опасной зимой
- Выбирать маршрут в соответствии с возможностями и своими возможностями, сообщать о выбранном маршруте, никогда не уходить одному, сильно и надолго не удаляться
- ➔ Всегда справляться о метеоусловиях и лавинной угрозе

2. ОБОРУДОВАНИЕ

- Использовать соответствующие и исправные инвентарь и одежду, брать с собой горячее питье и закуску
- Брать с собой инвентарь для страховки и ориентировки (карта, компас, прибор для поиска под лавинами, шуп для снега, лопату и т.д.)

3. ЗАЩИТА ОКРУЖАЮЩЕЙ СРЕДЫ:

- Фауна: не идти по следам зверей
 - Флора: беречь молодые деревья и поросль
- Чистота и спокойствие вокруг: одного следа на группу достаточно

4. ОКРУЖЕНИЕ

- Справляться с правилами, не занимать лыжню и горнолыжный спуск, не нарушать покой других

5. РЕКОМЕНДАЦИИ

- Спрашивать совета у сопровождающих и инструкторов по высокогорью, служб спасения и метеослужб, лесников парков, заповедников и т.д.
- ➔ Наши снегоступы предназначены для хождения в безопасных местах вблизи жилья, но не для занятий альпинизмом. TSL не несет ответственности в случае несоблюдения указанных пунктов правил пользования.
- ➔ В случае несчастного случая займитесь пострадавшим, укройте его от холода, успокойте с вызовите помощь, указав ваши точные координаты (112 в Европе).

UPPFÖRANDEKOD

SE

1. SÄKERHET

- Jag informerar mig om riskområden: en sommarled kan vara farlig på vintern.
- Jag väljer en vandringsrutt som motsvarar min fysiska kondition och min kapacitet, jag lämnar information om min vandringsrutt och jag ger mig aldrig iväg ensam, för långt bort och för länge.
- ➔ Jag informerar mig om väderförhållanden och lavinfaror

2. UTRUSTNING

- Jag tar med mig lämplig utrustning och lämpliga kläder, varm dryck och snacks
- Jag tar med mig säkerhets- och orienteringsutrustning (karta, kompass, lavinsändare, snösond, spade...)

3. MILJÖ

- Fauna: jag följer inga djurspår
- Flora: jag visar respekt för unga träd och vegetation
- Renlighet och tystnad: en stig räcker för en hel grupp

4. OMGIVNING

- Jag informerar mig om gällande regler, jag överläter skidbackar och skidspår till skidåkarna och visar respekt för andra användares önskan om tystnad

5. RÅD

- Jag följer de råd jag får av bergsguider, räddnings- och väderlekstjänst, parkvakter, patruller etc.
- ➔ Våra snöskor är gjorda för användning i trygga områden och nära bostadsområden, inte för användning i berg eller i alper. TSL kan inte åta sig ansvar i fall där de olika punkterna i beskrivningen av korrekt användning (code of conduct/code de bonne conduite) inte följs.
- ➔ Om olyckan är framme, skyddar jag öfret, håller honom/henne varm och lugn och ringe räddningstjänsten (112 Europa).

SI

KODEKS RAVNANJA

1. VARNOST

- Pozanimam se o nevarnim območjih; zimske poti so zelo drugačne od poletnih poti.
- Izberem načrt poti primeren moji fizični kondiciji. O izbrani poti se pozanimam in ne grem sam/ sama, ne grem predaleč in ne grem za predolgo.
- ➔ Se informiram o vremenskih pogojih in tveganju snežnih plazov.

2. OPREMA

- Uporabljam primerno opremo in oblačila v dobrem stanju. Vzajem tople napitke in hrano.
- Uporabljam zaščitno in orientacijsko opremo primerno za težavnost poti (zemljevid, zdravila, odejo, vrvm «ARVA», plazno sondo, lopato ...).

3. OKOLJE

- Favna: ne sledite sledi živali
- Flora: mlada drevesa in rastlinje
- Ohranjajte kraje čiste in tihe: ena pot zadostuje za vso skupino

4. DRUGI

- Smučišča prepustim smučarjem, pozanimam se o pravilnikih zimskih aktivnosti, spoštujem potrebo drugih po tišini.

5. NASVETI

- Smučarske patrole, lokalna policija, civilno varovanje, lokalna vremenska napoved. Čuvajji parka, stražarji naravnih rezervatov.
- ➔ Naše snežne krplice so zasnovane za prosti čas na območjih, ki so varovana in v bližini krajev bivanja, ne pa za alpinizem. TSL ne bo prevzemal odgovornosti v primeru nespoštovanja različnih točk njegovega kodeksa pravilnega ravnanja.
- ➔ V primeru nesreč zaščitite žrtev, ohranite jo toplo, pomirjajte jo in pokličite pomoč. Pokličite 112 (Evropa).

SK

KÓDEX DOBRÉHO SPRÁVANIA

1. BEZPEČNOSŤ

- Informujem sa o rizikových zónach: chodník, ktorý je v lete bezpečný, môže byť v zime nebezpečný
- Zvolím si túru prispôsobenú podmienkam a mojim schopnostiam, oznámim naplánovanú trasu a nikdy nejdem sám(sama) príliš ďaleko a na dlho
- ➔ Informujem sa o poveternostných podmienkach a lavínových nebezpečenstvách

2. VYBAVENIE

- Používam vhodné vybavenie a oblečenie, beriem so sebou teplý nápoj a jedlo
- Používam bezpečnostné materiály a orientačné pomôcky (mapa, kompas, lavínové lokalizačné zariadenie, snehová sonda, lopatka...)

3. PROSTREDIE

- Fauna: nesledujem stopy zvierat
- Flóra: rešpektujem mladé stromy a vegetáciu
- Čistota a pokoj okolia: jedna stopa stačí pre celú skupinu

4. OKOLIE

• Informujem sa o nariadeniach, nechávam zjazdové a bežkárske stopy pre lyžiarov, a rešpektujem pokoj ostatných návštevníkov

5. RADY

• Radím sa s turistickými sprievodcami a vysokohorskými vodcami, záchranou a meteorologickou službou, strážcami parkov, rezervácií, atď.

- ➔ Tieto snežnice sú určené na rekreačné využitie v bezpečných oblastiach v blízkosti obytných zón a nie na alpinizmus. Spoločnosť TSL nebude niesť zodpovednosť v prípade nedodržania jednotlivých bodov týchto bezpečnostných pokynov.
- ➔ V prípade úrazu chránim poranenú osobu, udržiavam ju v teple, upokojím ju a zavolám pomoc (č. 112 v Európe).

DOĞRU DAVRANIŞ KURALLARI

TR

1. GÜVENLİK

- Riskli bölgeler konusunda bilgi edinirim: yazın güvenli olan bir yürüyüş yolu kışın tehlikeli hale gelebilir.
- Kendi fiziksel kabiliyetime uygun bir güzergah seçerim, seçtiğim güzergah hakkında bilgi edinirim, hiçbir zaman tek başıma yola çıkmam, çok uzun süreyle çok uzağa gitmem.
- ➔ İklim koşulları ve çığ tehlikesi hakkında bilgi edinirim.

2. EKİPMAN

- Uygun malzeme ve giysiler ile sıcak bir içecek alırım.
- Güvenlik ve yön bulma malzemelerini yanıma alırım (harita, pusula, çığ altında arama aleti, kar sondaj aleti, kürek...)

3. ÇEVRE

- Fauna: Hayvanların izlerini takip etmem.
- Flora: Fidanlara ve bitkilere saygılı davranırım.
- Mekanın temizliği ve sakinliği: Bir grup için bir yürüyüş yolu yeterlidir.

4. ÇEVREDEKİ İNSANLAR

- Yönetmelik hakkında bilgi edinirim, kayak pistlerini kayakçılara bırakırım ve diğer kullanıcıların huzuruna saygı gösteririm.

5. TAVSİYELER

- Yüksek dağ rehberleri ve refakatçilerinin, ilkyardım ve meteoroloji görevlilerinin, park ve koruma altındaki alanların bekçilerinin, vs tavsiyelerini dinlerim.
- ➔ Kar ayakkabılarımız boş zamanlarda güvenceli ortamlarda kullanılmak için olup yerleşim yerlerine yakın mekanlarda giyilmelidir ve kesinlikle dağcılığa uygun değildir. TSL işbu davranış koduna uygun olmayan kullanım amaçları için sorumluluk kabul edemez.
- ➔ Kaza durumunda kazazedeyi koruma altına alır, soğuğa karşı korur, onu yatıştırır ve ilkyardım çağırırım (Avrupa'da 112).

WARRANTY

TSL's products are guaranteed against any operation defect resulting from any material, manufacturing or designing defect subject to the following provisions. This warranty applies for 2 years after the delivery of the product in accordance with article L. 217-4 of the french Consumers' Code. Replacement parts available, 5 years. Manufacturing defects are covered subject to normal maintenance and normal use (hiking).

The warranty shall not apply :

- If the product has been repaired or changed by buyer or third parties appointed by either of these latter.
- If it is for parts made by seller's sub-contractors or suppliers, in which case the sub-contractor's or supplier's warranty applies.
- If the defective operation results from negligence or imprudence on buyer's part.
- If the defective operation results from force majeure or an outside fact.

When a guaranteed defect is found by the buyer, buyer should send a complaint with the proof of purchase, to the seller, by registered mail with acknowledgement of receipt within 45 days of the date on which the defect was found. Under the warranty the seller will replace any part found to be defective by his technical department, free of charge and promptly. This warranty applies in all countries regardless of the country where the product was purchased and regardless of where the damage occurs. In addition some agreements between TSL and its retailers may depart from this rule based on legislation on non-EU countries.

GARANTIE

Les produits TSL sont garantis contre tout vice de fonctionnement provenant notamment d'un défaut de matière, de fabrication ou de conception dans les conditions ci-dessous. Cette garantie est valable pendant 2 ans à compter de la délivrance du bien, conformément à l'article L. 217-4 et suivants du Code de la Consommation. Pièces détachées disponibles 5 ans. Le vice de fonctionnement n'est garanti que dans le cadre d'une utilisation conforme et d'un entretien normal (randonnées).

La garantie est exclue :

- Si le produit a été réparé ou modifié par l'acheteur ou par des tiers mandatés par lui.
- Si elle concerne des pièces fabriquées par des sous-traitants ou fournisseurs du vendeur, auxquels la garantie normale du fournisseur ou du sous-traitant est applicable.
- Si le fonctionnement défectueux résulte d'une négligence ou d'une imprudence de la part de l'acheteur.
- Si le fonctionnement défectueux résulte d'un cas de force majeure ou d'un fait extérieur.

Lorsqu'un vice ainsi garanti est constaté par l'acheteur, il appartient à celui-ci d'adresser sa réclamation, accompagnée du ticket de caisse, au vendeur par lettre recommandée avec accusé de réception dans un délai de 45 jours à compter de la date d'apparition du défaut.

Au titre de la garantie, le vendeur remplacera gratuitement et dans les meilleurs délais, les pièces reconnues défectueuses par ses services techniques. Cette garantie fonctionne dans tous les pays, indépendamment du pays dans lequel a été acheté le produit, et quel que soit l'endroit dans lequel vous vous trouvez lors de la constatation du dommage.

En outre, certains accords particuliers entre TSL et ses revendeurs peuvent déroger à cette règle en fonction de la législation de pays hors Communauté Européenne.

ГАРАНЦИЯ

Продуктите на TSL имат гаранция срещу всякакъв работен дефект, произтичащ от дефект в материала, производството или дизайна, съгласно следните условия. Тази гаранция важи 2 години след доставка на продукта съгласно член L. 217-4 от френския Кодекс на потребителите. Резервни части с годност 5 години. Дефекти в производството се покриват, освен обичайното износване от употреба (катерене).

Гаранцията няма да важи:

- Ако продуктът е поправян или подменян от купувача или трети страни, назначени от някой от споменатите;
- Ако е за части, произведени от доставчици или подизпълнители на продавача, в който случай важи тяхната гаранция;
- Ако дефектът в работата произтича от небрежност или невнимание от страна на купувача;
- Ако дефектът в работата произтича от форс мажорни или външни обстоятелства.

Когато дефект, покрит от гаранцията, бъде открит от купувача, той трябва да изпрати оплакване с доказателство за покупка до продавача, с препоръчано писмо и потвърждение за получаване до 45 дни от датата, на която е открит дефекта. По гаранция, продавачът ще подмени всяка част, определена за дефектна от техническия му отдел, незабавно и безплатно. Тази гаранция важи във всички държави, без значение от държавата, в която е бил закупен продуктът и без значение къде се появи повредата. Освен това, някои договори между TSL и представителите ѝ могат да се различават от това правило на базата на законите на държави извън ЕС.

ZÁRUKA

Výrobky TSL nesou záruku na veškeré funkční vady způsobené zejména vadou materiálu, výroby nebo konstrukce za dále uvedených podmínek. Tato záruka je platná 2 roky od data prodeje v souladu s článkem 217-4 zákona o spotřebním zboží. Náhradní díly po dobu 5 let. Funkční vada je kryta zárukou, pouze je-li dodržen způsob užívání, které je v souladu s návodem, a při běžné údržbě (túry).

Záruka je vyloučena:

- jestliže byl výrobek opraven nebo upraven kupujícím nebo osobou, kterou tímto pověřil.
- jestliže se týká dílů vyrobených subdodavateli nebo dodavateli prodejce, na které se vztahuje běžná záruka tohoto subdodavatele nebo dodavatele.
- jestliže je vada způsobena nedbalostí nebo neopatrností kupujícího.
- jestliže je vada způsobena vyšší moci nebo vnějším působením.

Jakmile kupující zjistí vadu, musí zaslat prodejci reklamaci s pokladním blokem doporučeným dopisem s doručenkou do 45 dní od zjištění vady. Prodejce v rámci záruky zdarma a co nejdříve vymění díly, které jeho technické oddělení uznalo za vadné. Tato záruka se vztahuje na všechny země bez ohledu na to, ve které zemi byl výrobek zakoupen, a kde se kupující nacházel, když vadu zjistil. Některé zvláštní dohody mezi TSL a prodejci se od tohoto pravidla mohou lišit v souvislosti s legislativou zemi mimo Evropské společenství.

GARANTIE

Für die TSL-Erzeugnisse wird im Hinblick auf alle Funktionsfehler, die auf einen Material-, Fertigungs- oder Auslegungsfehler zurückgehen, unter den nachstehenden Bedingungen eine Garantie gewährt. Die Garantie gilt ab der Lieferung des Produkts gemäß den Bestimmungen nach § L. 217-4 Code de la Consommation français [Verbrauchergesetz] binnen 2 Jahren. Ersatzteile fünf Jahre lang erhältlich. Für Funktionsfehler wird einzig im Rahmen der sachgemäßen Nutzung und ordnungsgemäßen Pflege die Gewährleistung übernommen (Touren).

Die Garantie ist ausgeschlossen:

- wenn das Produkt vom Käufer oder von einem von ihm beauftragten Vertreter repariert oder geändert wird.
 - wenn sie Teile betrifft, die von der Zulieferanten oder Lieferanten des Verkäufers gefertigt wurden, für die die normale Garantie des Lieferanten oder Subunternehmens gilt.
 - wenn sich die fehlerhafte Funktionsweise aus einer Nachlässigkeit oder Fahrlässigkeit seitens des Einkäufers ergibt.
 - wenn sich die fehlerhafte Funktionsweise aus einem Fall der höheren Gewalt oder einer Fremdsache ergibt.
- Wenn der Einkäufer einen hiermit garantierten Fehler feststellt, ist es seine Aufgabe, seine Beanstandung neben dem Kassenbon per Einschreiben mit Rückantwort binnen einer Frist von 45 Tagen ab dem Datum des Auftretens des jeweiligen Fehlers an den Verkäufer zu senden.

Im Rahmen der Garantie ersetzt der Verkäufer kostenfrei und kurzfristig die von den technischen Abteilungen als fehlerhaft bestätigten Teile. Diese Garantie gilt in allen Ländern unabhängig von dem Land, in dem Sie Ihr Produkt gekauft haben, und unabhängig vom Ort, an dem Sie sich anlässlich der Feststellung des Schadens befinden. Insbesondere soll darauf verwiesen werden, dass bestimmte besondere Vereinbarungen zwischen TSL und ihren Vertretern in Abhängigkeit von der Gesetzgebung des Landes außerhalb der Europäischen Gemeinschaft von dieser Regel abweichen.

GARANTÍA

Los productos TSL están garantizados contra todo defecto de funcionamiento precedente, en particular, de un defecto de materia, fabricación o concepción en las condiciones que se indican a continuación. Esta garantía es válida durante 2 años a partir de la entrega del bien, en conformidad con el artículo L. 217-4 del Código del Consumo de Francia. Piezas de repuesto disponibles durante 5 años. El defecto de funcionamiento sólo está garantizado en el marco de una utilización conforme y de un mantenimiento normal (caminatas).

La garantía queda excluida :

- Si el producto fue reparado o modificado por el comprador o por terceros comisionados por él.
- Si se trata de piezas fabricadas por los subcontratistas o proveedores del vendedor, a las que se aplica la garantía normal del proveedor o del subcontratista.
- Si el funcionamiento defectuoso resulta de un descuido o de una imprudencia por parte del comprador.
- Si el funcionamiento defectuoso resulta de un caso de fuerza mayor o de un hecho exterior.

Cuando el comprador constata un defecto garantizado de esta índole, será él mismo quién deberá enviar su reclamación al vendedor, acompañada del tique de caja, mediante carta certificada con acuse de recibo en el plazo de 45 días a partir de la fecha en que se hubiera constatado el defecto.

En concepto de garantía, el vendedor sustituirá gratuitamente y cuanto antes, las piezas que sus servicios técnicos hubieran reconocido defectuosas. Esta garantía funciona en todos los países, independientemente del país en el que haya comprado su producto, y cualquiera que sea el lugar en el que se encuentre en el momento de la comprobación del daño. Además, algunos acuerdos particulares entre TSL y sus minoristas pueden derogar a esta norma en función de la legislación de país fuera de la Comunidad Europea.

TAKUU

TSL:n tuotteilla on takuu kaikkia toimintavikoja vastaan, jotka ovat seurausta mistä tahansa materiaali-, valmistus- tai suunnitteluvirheestä, seuraavien ehtojen alaisena. Tämä takuu on voimassa 2 vuoden ajan tuotteen toimituksen jälkeen, Ranskan kuluttajalain artiklan L. 217-4 mukaisesti. Irto-osia saatavilla 5 vuotta. Valmistusvirheet katetaan normaalin kunnossapidon ja normaalin käytön (patikointi) puitteissa.

Takuu ei ole voimassa:

- Jos tuotetta on korjattu tai muutettu ostajan toimesta, tai kolmansien osapuolien toimesta, jolle tehtävä on annettu jommankumman myöhemmin mainitun toimesta.
- Myyjän alihankkijoiden tai toimittajien valmistamien osien ollessa kyseessä, alihankkijan tai toimittajan takuu on voimassa.
- Jos virhetointinto aiheutuu ostajan laiminlyönnistä tai varomattomuudesta.
- Jos virhetointinto aiheutuu force majeuresta tai ulkopuolisesta seikasta.

Kun ostaja havaitsee takuun kattaman vian, ostajan tulee lähettää valitus ostotodistuksen kera myyjälle rekisteröidyn postin välityksellä, vastaanottokuitilla varustettuna, 45 päivän kuluessa siitä, kun virhe on havaittu. Takuun alaisena, myyjä vaihtaa vialliseksi todetun osan teknisellä osastollaan veloituksetta ja joutuisasti.

Tämä takuu on voimassa kaikissa maissa, riippumatta siitä, missä maassa tuote on ostettu, ja riippumatta siitä, missä vahinko tapahtuu. Lisäksi, jatkoin TSL:n ja sen jälleennyijyjien väliset sopimukset voivat poiketa tästä säännöstä, perustuen EU:hun kuulumatottomien maiden lainsäädäntöön

DE

ES

FI

ΕΓΓΥΗΣΗ

Τα προϊόντα της TSL συνοδεύονται από εγγύηση για κάθε βλάβη λειτουργίας που οφείλεται σε τυχόν ελάττωμα υλικού, κατασκευής ή σχεδιασμού, με επιφύλαξη των ακόλουθων διατάξεων. Η παρούσα εγγύηση ισχύει για 2 χρόνια μετά την παράδοση του προϊόντος σύμφωνα με το άρθρο L. 217-4 του γαλλικού Κώδικα Καταναλωτών. Εγγύηση διαθέσιμων ανταλλακτικών: 5 έτη.

Τα ελαττώματα κατασκευής καλύπτονται με την προϋπόθεση συντήρησης και φυσιολογικής χρήσης (πεζοπορία).

Η εγγύηση δεν ισχύει στις εξής περιπτώσεις:

- Αν το προϊόν έχει επισκευαστεί ή αλλαχθεί από τον αγοραστή ή τρίτους που έχουν οριστεί από τον αγοραστή.
- Αν πρόκειται για τμήματα που κατασκευάστηκαν από υπεργολάβους ή προμηθευτές του πωλητή. Σε αυτή την περίπτωση ισχύει η εγγύηση του υπεργολάβου ή του προμηθευτή.
- Αν η ελαττωματική λειτουργία οφείλεται σε αμέλεια ή απερισκεψία του αγοραστή.
- Αν η ελαττωματική λειτουργία οφείλεται σε ανωτέρα βία ή εξωτερικό γεγονός.

Αν ο αγοραστής εντοπίσει ένα ελάττωμα που καλύπτεται από την εγγύηση, θα πρέπει να αποστείλει στον πωλητή σχετική καταγγελία που να συνοδεύεται από την απόδειξη αγοράς, μέσω συστημένης επιστολής, με απόδειξη παραλαβής εντός 45 ημερών από την ημερομηνία εντοπισμού του ελαττώματος.

Στο πλαίσιο της εγγύησης, ο πωλητής θα αντικαταστήσει οποιοδήποτε μέρος διαπιστωθεί ότι είναι ελαττωματικό από το τεχνικό τμήμα του, έγκαιρα και χωρίς χρέωση. Η παρούσα εγγύηση ισχύει σε όλες τις χώρες ανεξάρτητα από τη χώρα αγοράς του προϊόντος και ανεξάρτητα από τον τόπο όπου λαμβάνει χώρα η βλάβη. Επιπλέον, ορισμένες συμφωνίες μεταξύ της TSL και των καταστημάτων λιανικής πώλησης αυτής μπορεί να αποκλίνουν από αυτόν τον κανόνα με βάση τη νομοθεσία χωρών μη κρατών μελών της ΕΕ.

JAMSTVO

Proizvodi tvrtke TSL imaju jamstvo kojima ih se osigurava od neispravnog funkcioniranja kao posljedice greške u materijalu, proizvodnji ili dizajnu pod uvjetima navedenima u nastavku. Ovo jamstvo vrijedi 2 godine nakon isporuke proizvoda u skladu s odredbama članka L. 217-4 francuskog Zakona o zaštitu potrošača. Rezervni dijelovi dostupni 5 godina.

Greške u proizvodnji pokrivene samo u slučaju normalnog održavanja i korištenja (planinarenje).

Jamstvo ne vrijedi u sljedećim slučajevima:

- ako je proizvod popravljen ili mijenjao kupac ili treća osoba ili osoba koju su oni imenovali.
- ako se odnosi na dijelove koje je izradio pod-ugovaratelj prodavatelja ili dobavljača. U tom slučaju vrijedi jamstvo pod-ugovaratelja ili dobavljača.
- ako je nefunkcioniranje proizvoda posljedica nemara ili neispravnog korištenja od strane kupca.
- ako je nefunkcioniranje proizvoda posljedica više sile ili nekog drugog vanjskog čimbenika.

Kada kupac utvrdi neispravnost iz jamstva, prodavatelju treba reklamaciju i dokaz o kupnji poslati preporučenom poštom s povratnicom u roku od 45 dana od dana kada je utvrdio neispravnost.

U okviru jamstva, prodavatelj se obvezuje odmah i bez naknade, zamijeniti sve dijelove za koje tehnički odjel utvrdi da su neispravni. Ovo se jamstvo primjenjuje na sve države bez obzira gdje je proizvod kupljen i bez obzira gdje je šteta nastala. Osim toga, posebnim ugovorom između tvrtke TSL i njenih dobavljača ove se odredbe mogu se ukinuti, temeljem zakon država koje nisu članice Europske unije.

GARANCIA

A TSL az alábbi feltételekkel garanciát vállal a termék azon hibáira, melyek anyaghiba, gyártási hiba vagy tervezési hiba következtében lépnek fel. A Fogyasztóvédelmi Törvény L. 217-4 paragrafusának megfelelően ez a garancia a kiszállítástól számított 2 évig érvényes. Cserealkatrészeket 5 évig biztosítunk.

A működési hibákra kizárólag normál felhasználás (turák) esetén áll módunkban garanciát vállalni.

Az alábbi esetekre a garancia nem vonatkozik:

- Ha a terméket a vásárló, vagy általa megbízott harmadik személy módosítja.
- Ha a meghibásodás olyan alkatrészt érint, melyre az alvállalkozó, vagy beszállító vállalja a garanciát.
- Ha a hiba a vásárló gondatlansága, hanyagsága miatt áll elő.
- Ha a hiba külső ok, vagy vis major miatt áll elő.

Ha a garanciális időszakon belül a vásárló hibát észlel, a hiba észlelést követő 45 napon belül a vásárlást igazoló dokumentumot mellékelve írásbeli reklamációval fordulhat az eladóhoz.

A garancia keretében az eladó szerviz-szolgálat a lehető legrövidebb időn belül kicseréli a hibás alkatrészt.

Ez a garancia a vásárlási országától függetlenül minden országban érvényes, így abban az országban érvényesítheti a garanciát, ahol éppen a termék meghibásodásakor tartózkodik. Az Európai Unió kívüli országok törvényei szerint a TSL és viszonteladói között létrejött bizonyos megállapodások megmásíthatják a fent említett szabályt.

GARANZIA

I prodotti TSL sono garantiti contro qualsiasi vizio di funzionamento proveniente in particolare modo da un difetto di materiale, di fabbricazione o di progettazione nelle condizioni qui di seguito. Questa garanzia è valida per 2 anni a decorrere dal rilascio del bene, conformemente all'articolo L. 217-4 del Codice del Consumo della francese. Ricambi disponibili per 5 anni. Il vizio di funzionamento è garantito solo nell'ambito di un'utilizzazione conforme e di una manutenzione normale (escursioni).

La garanzia è esclusa:

- Se il prodotto è stato riparato o modificato dall'acquirente o da terzi incaricati da lui.
- Se riguarda pezzi fabbricati da subappaltatori o fornitori del venditore, ai quali la normale garanzia del fornitore o del subappaltatore è applicabile.
- Se il funzionamento difettoso risulta da una negligenza o da un'imprudenza da parte dell'acquirente.
- Se il funzionamento difettoso risulta da un caso di forza maggiore o da un fatto esterno.

Quando un vizio così garantito è accertato dall'acquirente, spetta a quest'ultimo inviare il suo reclamo, accompagnato dallo scontrino di cassa, al venditore tramite lettera raccomandata con ricevuta di ritorno entro un termine di 45 giorni a decorrere dalla data di apparizione del difetto. A titolo della garanzia, il venditore sostituirà gratuitamente ed entro i migliori termini, i pezzi accertati difettosi dai suoi servizi tecnici. Questa garanzia è applicabile in tutti i paesi, indipendentemente dal paese nel quale è stato acquistato il prodotto, e qualunque sia il luogo nel quale ci si trova all'atto dell'accertamento del danno. Inoltre, alcuni accordi particolari tra TSL ed i suoi rivenditori possono derogare a questa norma in funzione della legislazione di paesi fuori della Comunità Europea.

保証

TSLの製品は、特に材料や製造あるいは下記の状態での欠陥に起因するあらゆる機能の不備・欠陥に対し保証いたします。この保証はフランスの消費者規程 211-12に則って商品発送日から2年間有効です。スベアパーツは5年間ご購入いただけます。

機能の不備・欠陥は、適切な使用をし通常の整備を行った範囲内に限り保証されます。

下記は保証対象外となります

- 購入した者あるいはその者に依頼を受け第三者により製品が修理又は改造された場合。

- 下請け業者又は販売供給者が製造した製品が関連している場合は、供給者又は下

請け業者が提供する通常の保証が適用されます

- 機能の不備・欠陥が購入した者の過失や不注意による場合。

- 機能の不備・欠陥が不可抗力又は外的原因の場合。

保証の対象となる製品の不備・欠陥に購入した者が気づいた際は、その請求を販売店に対し、不備・欠陥が発生した日から数えて45日以内にレシートを添えて、受取確認を行うものとします。

保証として販売者は、技術サービスにより不備・欠陥が確認された製品を、できるだけ迅速に無料で交換に応じます。

製品を購入した国がどこであっても、故障等に気づいた場所がどこであっても一切関係なく、あらゆる国での保障は有効です。なお、TSLと再販業者の間で個別に締結される特定の同意は、欧州連合以外の国の法律との関連で、この規則に反することがあります。

GARANTIE

De TSL producten zijn gewaarborgd tegen alle werkinggebreken komende onder andere uit een materiefout, fabricage of ontwerpfout onder de onderstaande voorwaarden. Deze garantie is geldig gedurende 2 jaar rekenend vanaf de uitreiking van het goed, in overeenstemming met het artikel L. 217-4 van de Consumentenwet. Losse onderdelen 5 jaar beschikbaar. Het werkinggebrek is enkel gewaarborgd in het kader van een conform gebruik en een normaal onderhoud (trektocht).

De garantie is uitgesloten :

- Als het product hersteld of aangepast werd door de koper of door hem bemachtigde derde.

- Indien het om stukken gaat, gefabriceerd door onderaannemers of leveranciers van de verkoper, voor welke de normale garantie van de leverancier of de onderaannemer van toepassing is.

- Indien de beschadigde werking voortvloeit uit een nalatigheid of een voorzichtigheid van de koper.

- Indien de beschadigde werking voortvloeit uit een geval van overmacht of een extern gebeuren.

Wanneer een gebrek zo gewaarborgd vastgesteld wordt door de koper, is het hem aangewezen om een klacht neer te leggen bij de verkoper samen met zijn kassicket, door middel van een aangetekend schrijven met ontvangstbewijs binnen een termijn van 45 dagen rekenend vanaf de datum van de verschijning van de fout. Deze garantie geldt in alle landen, onafhankelijk van het land waar u het product aanschafte, en om het even welke plaats waar u zich bevindt wanneer u de schade vaststelde. Bovendien kunnen sommige bijzondere akkoorden tussen TSL en de wederverkopers afwijken van deze regel in functie van de wetgeving van het land buiten de Europese Unie.

GWARANCJA

Firma TSL ponosi odpowiedzialność za wadliwe funkcjonowanie jej produktów spowodowane wadami surowcowymi, produkcyjnymi lub projektowymi, zgodnie z niżej wymienionymi zasadami.

Gwarancja ważna jest przez okres 2 lat, licząc od daty dostarczenia towaru, zgodnie z artykułem L. 217-4 Kodeksu Konsumenta.

Wady funkcjonalne zostaną objęte gwarancją wyłącznie wtedy, gdy produkt był używany zgodnie z przeznaczeniem (piesze wycieczki) oraz odpowiednio konserwowany.

Gwarancja nie są objęte:

- Uszkodzenia powstałe w wyniku napraw lub przeróbek dokonywanych przez użytkownika lub upoważnione przez niego, nieuprawnione osoby trzecie.

- Części wykonane przez podwykonawców lub dostawców sprzedawcy, co do których stosuje się normalną gwarancję dostawcy lub podwykonawcy.

- Wady funkcjonalne i uszkodzenia, które spowodowane zostały niedbałością lub nieostrożnością użytkownika.

- Wady funkcjonalne i uszkodzenia, które spowodowane zostały działaniem siły wyższej lub innych czynników zewnętrznych.

Jeśli użytkownik dostrzeże objętą gwarancją wadę lub uszkodzenie produktu, winien wnieść reklamację, wysyłając go do sprzedawcy listem poleconym za potwierdzeniem odbioru wraz z paragodem zakupu, w ciągu 45 dni od daty dostrzeżenia wady lub uszkodzenia. Sprzedawca, w ramach gwarancji wymieni bezpłatnie i w możliwie najkrótszym terminie element, który jego serwis techniczny uzna za wadliwy. Gwarancja obowiązuje we wszystkich krajach, niezależnie od tego, gdzie produkt został zakupiony i bez względu na to, gdzie znajdował się kupujący w momencie stwierdzenia wady. Niemniej, niektóre umowy zawarte przez firmę TSL z jej sprzedawcami, mogą zawierać odstąpienia od tej zasady w związku z przepisami obowiązującymi w krajach spoza Unii Europejskiej.

JP

NL

PL

GARANTIA

Os produtos TSL estão garantidos contra qualquer falha de funcionamento decorrente, nomeadamente, de um defeito de material, de fabrico ou de concepção nas condições abaixo indicadas. Esta garantia é válida durante 2 anos a contar da entrega do bem, em conformidade com o artigo L. 217-4 do Código do Consumo. Peças sobresselentes disponíveis durante 5 anos. A falha de funcionamento só está garantida no âmbito de uma utilização conforme e de uma manutenção normal (passeios).

A garantia é excluída:

- Se o produto foi reparado ou modificado pelo comprador ou por terceiros autorizados por ele.
- Se se refere a peças fabricadas por subcontratados ou fornecedores do vendedor, aos quais se aplica a garantia normal do fornecedor ou do subcontratado.
- Se o funcionamento defeituoso resulta de uma negligência ou de uma imprudência da parte do comprador.
- Se o funcionamento defeituoso resulta de um caso de força maior ou de um facto exterior.

Quando uma falha assim garantida é constatada pelo comprador, cabe a este último enviar a sua reclamação, acompanhada pelo ticket da caixa, ao vendedor por carta registada com aviso de recepção no prazo de 45 dias a contar da data de surgimento do defeito.

A título da garantia, o vendedor substituirá e nos melhores prazos possíveis as peças reconhecidas como defeituosas pelos seus serviços técnicos. Esta garantia aplica-se a todos os países, independentemente do país onde o produto foi adquirido e qualquer que seja o local onde se encontra aquando da constatação do dano. Por outro lado, determinados acordos particulares entre a TSL e os seus revendedores podem anular esta regra em função da legislação do país fora da Comunidade Europeia.

GARANȚIE

Produsele TSL sunt garantate împotriva oricăror defecte de funcționare datorate în special unui defect material, de fabricație sau proiectare în condițiile de mai jos. Prezentă garanție este valabilă timp de 2 ani începând de la data livrării bunului, în conformitate cu articolul L. 217-4 din Codul Consumatorului. Piese de schimb disponibile 5 ani.

Defectul de funcționare nu este garantat decât în cadrul unei utilizări corespunzătoare și a unei întrețineri normale (trasee).

Garanția este exclusă:

- Dacă produsul a fost reparat sau modificat de către cumpărător sau de către persoane împuternicite de acesta în acest sens.
- Dacă aceasta se referă la piese fabricate de subcontractanți sau furnizori de-ai vânzătorului cărora li se aplică garanția normală a furnizorului sau a subcontractantului.
- Dacă funcționarea defectuoasă se datorează unei neglijențe sau unei imprudențe comise de către cumpărător.
- Dacă funcționarea defectuoasă se datorează unui caz de forță majoră sau unui fapt exterior.

Atunci când cumpărătorul constată un defect acoperit de garanție, acesta trebuie să transmită reclamația însoțită de bonul de casă vânzătorului prin scrisoare recomandată cu confirmare de primire în termen de 45 zile de la data apariției defectului. În baza garanției, vânzătorul va înlocui gratuit și într-un termen cât mai scurt posibil piesele recunoscute ca defecte de către serviciile tehnice. Prezentă garanție funcționează în toate țările, indiferent de țara în care a fost achiziționat produsul și locul în care va aflați în momentul constatării defectului. În plus, anumite acorduri speciale între TSL și distribuitorii săi se pot abate de la prezenta regulă în funcție de legislația țării din afara Comunității Europene.

GARANCIJA

Proizvodi kompanije TSL podležu garanciji u slučaju neispravnog funkcionisanja nastalog usled grešaka na materijalu, u proizvodnji ili dizajnu u skladu sa sledećim odredbama. Ova garancija važi 2 godine od dana isporuke proizvoda u skladu sa članom L. 217-4 Zakona o zaštiti potrošača Francuske. Rezervni delovi su dostupni 5 godina.

Greške u proizvodnji su obuhvaćene ukoliko su nastale tokom uobičajenog održavanja i uobičajene upotrebe (pešačenje). Garancija ne važi:

- ako je proizvod popravljao ili menjaio kupac ili treća lica imenovana od strane bilo koga, bilo trećih lica.
- Ako se radi o delovima koje proizvode podizvođači ili dobavljači prodavca, pošto se tada primenjuje garancija koju daje taj podizvođač ili dobavljač.
- Ako je neispravno funkcionisanje posledica nehata ili nepažnje kupca.
- Ako je neispravno funkcionisanje posledica više sile ili spoljnog događaja.

Kada kupac ustanovi grešku koja podleže garanciji, treba prodavcu da pošalje reklamaciju uz priložen dokaz o kupovini, i to preporučenom poštom s povratnicom u roku od 45 dana od dana kada je greška ustanovljena.

Prodavac će besplatno i brzo zameniti svaki deo pod garancijom za koji njegova tehnička služba ustanovi da je neispravan. Ova garancija važi u svim zemljama, bez obzira na zemlju u kojoj je proizvod kupljen i bez obzira na to gde se oštećenje dogodi. Pored toga, u zavisnosti od zakonodavstva u zemljama koje nisu članice EU, neki ugovori između kompanije TSL i njenih trgovaca na malo mogu odstupati od ovog pravila.

ГАРАНТИЯ

Изделия фирмы TSL имеют гарантию от любых отказов в работе по причине, в частности, дефектов материала, производства или разработки при нижеуказанных условиях. Указанная гарантия имеет срок действия 2 года, начиная с даты поставки изделия, в соответствии со статьей L. 217-4 Потребительского Кодекса. Комплектующие детали в наличии 5 лет.

Гарантия распространяется на дефекты производства исключительно в рамках должного использования изделия и ухода за ним (прогулки).

Гарантия не распространяется на случаи:

- Ремонта или модификации изделия покупателем или уполномоченными им лицами.
- Использования деталей, изготовленных субподрядчиками или поставщиками продавца, на которые распространяется обычная гарантия поставщика или субподрядчика.

- Сбоев в работе вследствие небрежности или неосторожности со стороны покупателя.
 - Сбоев в работе вследствие форс-мажорных обстоятельств или внешнего воздействия.
- При обнаружении сбоев в работе покупателем, он обязан отправить претензию и кассовый чек продавцу заказным письмом с уведомлением о вручении в течение 45 дней с даты появления дефекта.
- Продавец заменит по гарантии бесплатно и в кратчайший срок детали, признанные дефектными его технической службой.
- Указанная гарантия распространяется на все страны, вне зависимости от страны покупки изделия и вашего местонахождения в момент обнаружения дефекта. Однако некоторые частные соглашения между фирмой TSL и ее дистрибьюторами могут не соответствовать указанному правилу в силу законодательства стран, не входящих в Европейский союз.

SE

GARANTI

TSL:s produkter har en garanti som täcker alla funktionsfel orsakade av bl.a. materialfel, fabriktionsfel eller tillverkningsfel enligt villkoren som följer nedan. Garantin gäller i 2 år från att varan levererats enligt artikel L. 217-4 i den franska konsumentlagen. Reservdelar tillgängliga under 5 år.

Funktionsfel täcks av garantin enbart om varan använts och underhållits för normalt bruk (vandring).

Garantin gäller inte:

- Om produkten har reparerats eller modifierats av köparen eller av andra personer på köparens uppdrag.
- Om det gäller delar som tillverkas av säljarens underleverantörer eller leverantörer då leverantörens eller underleverantörens garanti är tillämplig.
- Om funktionsfelet har orsakats av världsloshet eller oförsiktighet från köparens sida.
- Om funktionsfelet har orsakats ifall av force majeure eller p.g.a. utomstående orsak.

Då ett fel som täcks av garantin konstateras av köparen är det dennes skyldighet att meddela detta till säljaren i ett rekommenderat brev med mottagningsbevis tillsammans med köpekvittot inom 45 dagar från det att felet uppstod.

Enligt garantin ska säljaren kostnadsfritt ersätta de felaktiga delarna genom sin tekniska service så fort som möjligt.

Garantin gäller i alla länder oberoende vilket land produkten har köpts och oavsett var köparen upptäcker felet. Vissa översenskommelser mellan TSL och deras återförsäljare kan avvika från denna regel i enlighet med lagstiftning i länder utanför EU.

SI

GARANCIJA

TSL-jevi izdelki imajo jamstvo za vse napake v delovanju, ki so nastale zaradi napak v materialu, izdelavi ali oblikovanju, glede na določila v nadaljevanju. Garancija velja dve leti od dobave izdelka v skladu z členom L. 217-4 francoskega Zakonika o varstvu potrošnikov. Nadomestni deli so na voljo 5 let. Garancija krije tovarniške napake pod pogojem, da je izdelek pravilno vzdrževan in uporabljan (pešačenje).

Garancija ne velja v naslednjih primerih:

- Če je bil izdelek popravljen ali spremenjen s strani kupca ali tretje stranke, ki jo je določila katera koli izmed omenjenih.
- Če se gre za dele, ki so jih izdelali podgovodbeniki ali dobavitelji, saj v teh primerih velja garancija podgovodbenika ali dobavitelja.
- Če je napaka v delovanju nastala zaradi malomarnosti ali neprevidnosti s strani kupca.
- Če je napaka v delovanju nastala zaradi višje sile ali zunanega razloga.

Ko kupec ugotovi napako, ki jo krije garancija, naj prodajalcu pošlje pritožbo skupaj z dokazilom o nakupu po priporočeni pošti s povratnico v roku 45 dni od datuma, ko je bila napaka ugotovljena. Prodajalec se zavezuje, da bo v obdobju veljavne garancije njegov tehnični oddelek poskrbel za brezplačno in hitro zamenjavo katerega koli dela, za katerega je bila ugotovljena napaka. Garancija velja v vseh državah, ne glede na to, kje je bil izdelek kupljen in ne glede na to, kje pride do poškodbe. Poleg tega lahko pri sporazumih med TSL in trgovci pride do odstopanja od tega pravila zaradi upoštevanja zakonodaje ne-evropskih držav.

SK

ZÁRUKA

Záruka výrobkov TSL sa vzťahuje na funkčné vady, ktoré vznikli v dôsledku chyby materiálu, výrobné alebo konštrukčnej chyby, za nižšie uvedených podmienok. Platnosť záruky je dva roky od dodania tovaru, v zmysle článku L. 217-4 Obchodného zákonníka. Náhradné diely sú k dispozícii počas 5 rokov.

Záruka na funkčné vady platí len v prípade používania v súlade s účelmi, na aké je výrobok určený a vykonávania bežnej údržby (pešia turistika).

Záruka stráca platnosť :

- ak kupujúci buď sám, alebo prostredníctvom ním poverených osôb, opravil alebo modifikoval výrobok,
- ak sa týka súčasti vyrobených subdodávateľmi alebo dodávateľmi predajcu, na ktoré sa vzťahuje bežná záruka subdodávateľa alebo dodávateľa,
- ak je chybné fungovanie zapríčinené nedbalosťou alebo neopatrnosťou na strane kupujúceho,
- ak je chybné fungovanie zapríčinené vyššou mocou alebo vonkajším zásahom.

Keď kupujúci zistí vadu, na ktorú sa vzťahuje záruka, je potrebné aby do 45 dní odo dňa jej zistenia zaslal predajcovi reklamáciu s priloženým dokladom o kúpe formou doporučeného listu s potvrdením prijatia.

Predajca z titulu záruky bezplatne, v čo možno najkratšej lehote nahradí súčasti, ktoré technický servis uzná za poškodené. Táto záruka platí vo všetkých krajinách, bez ohľadu na krajinu, v ktorej bol produkt zakúpený a miesto, na ktorom ste sa nachádzali v momente, keď prišlo ku zisteniu poškodenia. V prípade, že TSL a jej zmluvný predajcovia uzatvorili špeciálne dohody, môžu tieto obsahovať ustanovenia, ktoré sa líšia od vyššie uvedeného, v závislosti od legislatívy platnej v krajine mimo Európskeho spoločenstva.

GARANTI

TSL ürünleri, özellikle aşağıdaki koşullarda bir malzeme, üretim veya tasarım kusurundan kaynaklanan her tür işleyiş bozukluğuna karşı garantilidir. Bu garanti, Tüketim Kanununun L. 217-4 sayılı maddesine uygun olarak ürünün teslim edildiği tarihten itibaren 2 yıl boyunca geçerlidir. Yedek parçalar 5 yıl süreyle mevcut bulunacaktır.

İşleyiş bozukluğuna karşı garanti ancak uygun bir kullanım ve normal bir bakım çerçevesinde geçerlidir (gezi yolları). Garanti aşağıdaki durumlarda geçersizdir:

- Ürün satın alan kişi veya onun görevlendirdiği bir üçüncü kişi tarafından onarılmış veya değiştirilmişse.
- Garantinin satıcının taşeron veya tedarikçileri tarafından üretilmiş parçalara ilişkin olması durumunda bu parçalar söz konusu tedarikçi veya taşeronların garantisi altındaysa.
- Arızalı işleyiş satın alan kişinin dikkatsizliğinden veya temkinsizliğinden kaynaklanıyorsa.
- Arızalı işleyiş bir mücbir sebepten veya bir dış olgudan kaynaklanıyorsa.

Bu koşullarda garanti kapsamına giren bir bozukluk satın alan kişi tarafından saptandığında, satın alan kişi şikayetini kasa fişi ile birlikte, kusurun ortaya çıktığı tarihten itibaren 45 günlük bir süre içinde iadeli taahhütlü mektupla satıcıya ulaştırmalıdır. Garanti kapsamında satıcı, teknik birimleri tarafından arızalı olduğu kabul edilen parçaları en kısa sürede ücretsiz olarak değiştirecektir. Bu garanti, ürünün satın alındığı ülkeden bağımsız olarak ve arıza nerede saptanmış olursa olsun bütün ülkelerde geçerlidir. Ancak TSL ile satıcıları arasındaki özel anlaşmalar, Avrupa Topluluğu dışındaki ülkelerin mevzuatı doğrultusunda bu kuralı değiştirebilir.

TSL





Instagram

www.instagram.com/TSLOutdoor

facebook

www.facebook.com/TSLOutdoor

YouTube

www.youtube.com/TSLOUTDOOR



9, rue du Pré Faucon, P.A.E. les Glaisins
74940 Annecy-le-Vieux - FRANCE
Tél : +33 (0)4 50 10 28 28 - Fax : +33 (0)4 50 01 28 97



800 Rue Sud
J2K 2Y3 Cowansville - QUEBEC
Tel : +1 819 701 2836



PO BOX 962
Williston, VT 05495 - USA
Tel : +1 802 660 8232 - Fax : +1 802 862 1626

tsloutdoor.com



FR ACTIVATION GARANTIE

Enregistrez votre produit pour bénéficier d'une meilleure prise en charge de votre garantie et connaître ses améliorations.

<https://www.tsloutdoor.fr/enregistrement-produit.html>

EN WARRANTY ACTIVATION

Register your product to ensure that your warranty claim is processed more easily and receive information about its improvements.

<https://www.tsloutdoor.com/register-new-product.html>

DE GARANTIEAKTIVIERUNG

Registrieren Sie Ihr Produkt um von einer leichteren Abwicklung Ihres Garantiefalls zu profitieren und über dessen Verbesserungen informiert zu werden.

<https://www.tsloutdoor.de/produktregistrierung.html>

IT ATTIVAZIONE DELLA GARANZIA

Registrate il vostro prodotto per godere di una migliore assistenza della vostra garanzia e conoscere i suoi miglioramenti.

<https://www.tsloutdoor.it/registrazione-del-prodotto.html>

ES ACTIVACIÓN DE LA GARANTÍA

Registre su producto para disfrutar de una mejor cobertura de su garantía y conocer sus mejoras.

<https://www.tsloutdoor.es/registracion-del-producto.html>





FR NE ME JETEZ PAS, RÉPAREZ-MOI.

Nos raquettes à neige sont 100% réparables et nous garantissons de conserver les pièces détachées pendant 10 ans.

EN DON'T THROW ME, FIX ME.

Our snowshoes are 100% repairable and we guarantee to keep any spares pieces up to 10 years.

DE WIRF MICH NICHT, REPARIERE MICH.

Unsere schneeschuhe sind zu 100% reparabel und wir garantieren, dass ersatzteile bis zu 10 jahre erhältlich sind.

IT NON GETTARMI, AGGIUSTAMI.

Le nostre ciaspole sono riparabili al 100% e garantiamo per 10 anni tutti i pezzi di ricambio.

ES NO ME TIRÉIS, REPÁRAME

Nuestras raquetas de nieve son 100% reparables, por lo que garantizamos de conservar las piezas de recambios hasta 10 años.

